

BG: ВАЖНО! ПРОЧЕТЕТЕ ВНИМАТЕЛНО И ЗАПАЗЕТЕ ЗА БЪДЕЩИ СПРАВКИ
EN: IMPORTANT! READ CAREFULLY AND KEEP FOR FUTURE REFERENCE
DE: WICHTIG! LESEN SIE DIE ANWEISUNGEN SORGFÄLTIG DURCH, BEVOR SIE DAS PRODUKT VERWENDEN, UND BEWAHREN SIE DIESE ZUM SPÄTEREN NACHSCHLAGEN AUF
EL: ΣΠΟΥΔΑΙΟΣ! ΔΙΑΒΑΣΤΕ ΠΡΟΣΕΚΤΙΚΑ ΑΥΤΕΣ ΤΙΣ ΟΔΗΓΙΕΣ ΠΡΙΝ ΤΗΝ ΧΡΗΣΗ ΤΟΥ ΠΡΟΙΟΝΤΟΣ ΚΑΙ ΚΡΑΤΗΣΤΕ ΓΙΑ ΜΕΛΛΟΝΤΙΚΟ ΕΛΕΓΧΟ ΣΕ ΕΥΚΟΛΑ ΠΡΟΣΒΑΣΙΜΟ ΚΑΙ ΑΣΦΑΛΕΣ ΣΗΜΕΙΟ
ES: ¡IMPORTANTE! ¡ANTES DE USAR EL PRODUCTO LEA LAS INSTRUCCIONES CUIDADOSAMENTE Y GUÁRDELAS PARA FUTURAS CONSULTAS EN UN LUGAR ACCESIBLE Y SEGURO
RO: IMPORTANT! CITIȚI CU ATENȚIE ȘI PĂSTRĂȚI PENTRU REFERINȚE VITORIALE
RU: ВАЖНО! ПРОЧИТАЙТЕ ВНИМАТЕЛЬНО И ХРАНИТЕ ДЛЯ ДАЛЬНЕЙШЕГО ИСПОЛЬЗОВАНИЯ
IT: IMPORTANTE! SI PREGA DI LEGGERE ATTENTAMENTE QUESTE ISTRUZIONI PRIMA DI USARE IL PRODOTTO E DI CONSERVARLE PER UN RIFERIMENTO FUTURO IN UN POSTO FACILMENTE ACCESSIBILE E SICURO
FR: IMPORTANT! LISEZ ATTENTIVEMENT LES INSTRUCTIONS ET CONSERVEZ-LES EN LIEU SÛR POUR DES CONSULTATIONS ULTÉRIEURES
SR: VAŽNO! PAŽLJIVO ČITAJTE I SAČUVAJTE ZA BUDUĆE REFERENCE
NL: BELANGRIJK! ZORGVULDIG LEZEN EN OPSLAAN VOOR TOEKOMSTIGE REFERENTIES

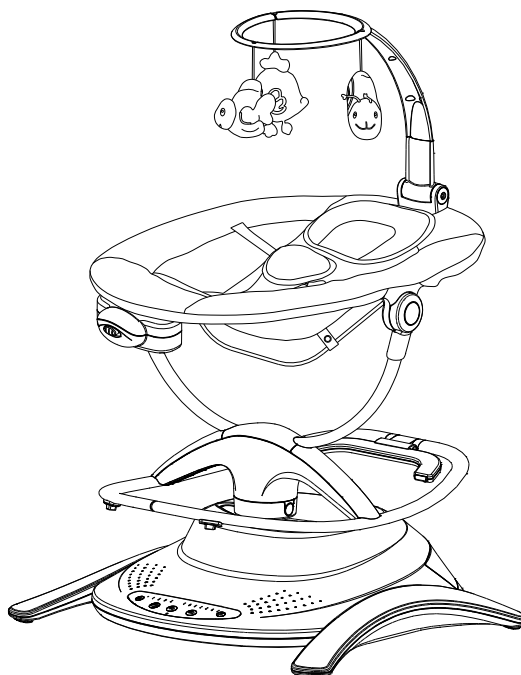

BG: ИНСТРУКЦИЯ ЗА УПОТРЕБА НА ЕЛЕКТРИЧЕСКИ ШЕЗЛОНГ "LA SCALA" АРТИКУЛЕН № TY138
EN: INSTRUCTION MANUAL ELECTRIC BOUNCER "LA SCALA" ITEM NO TY138
DE: GEBRAUCHSANLEITUNG KINDER ELEKTRISCHER TÜRSTEHER "LA SCALA" ARTIKEL NR. TY138
EL: ΟΔΗΓΙΕΣ ΧΡΗΣΗΣ ΗΛΕΚΤΡΙΚΗΣ ΞΑΠΛΩΣΤΡΑΣ "LA SCALA" ΑΡΙΘΜΟΣ ΠΡΟΪΟΝΤΟΣ TY138
ES: INSTRUCCIONES DE USO DE LA SILLA ELÉCTRICA PARA BEBÉ "LA SCALA" NÚMERO DE ARTÍCULO TY138
RO: INSTRUCȚIUNI DE UTILIZARE SCAUN ELECTRIC "LA SCALA" NR. ARTICOL TY138
RU: ИНСТРУКЦИЯ ПО ЭКСПЛУАТАЦИИ ЭЛЕКТРИЧЕСКОГО КРЕСЛА "LA SCALA" НОМЕР АРТИКУЛА TY138
IT: ISTRUZIONI PER L'USO DELLA SEDIA ELETTRICA "LA SCALA" NUMERO DI ARTICOLO TY138
FR: INSTRUCTIONS POUR L'UTILISATION DE LA CHAISE ÉLECTRIQUE "LA SCALA" NUMÉRO D'ARTICLE TY138
SR: UPUTSTVO ZA UPOTREBU ELEKTRIČNE STOLICE "LA SCALA" ARTIKL TY138
NL: INSTRUCTIES VOOR HET GEBRUIK VAN DE ELEKTRISCHE STOEL "LA SCALA" ARTIKEL № TY138

A

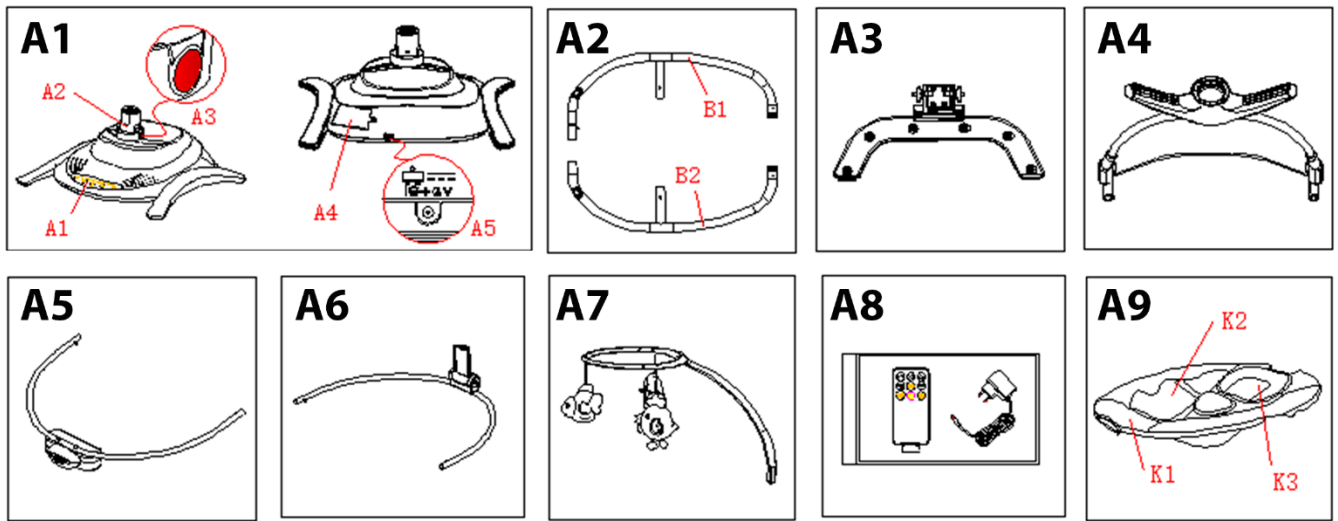

B

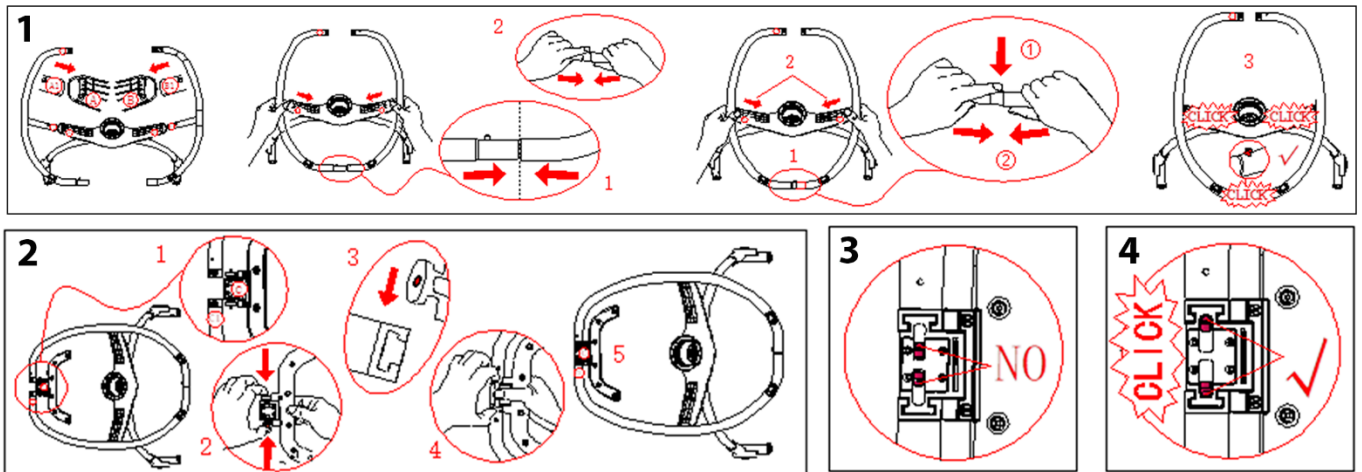

C

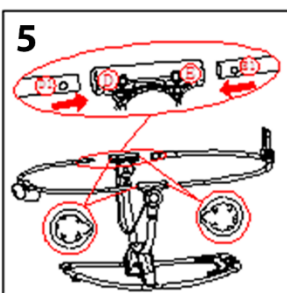

D

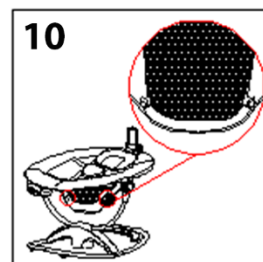
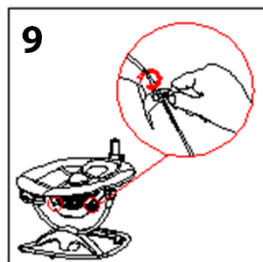
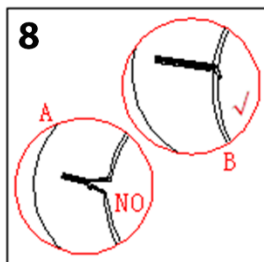
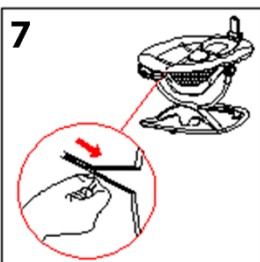
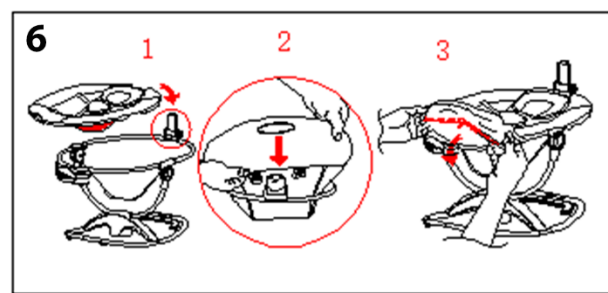

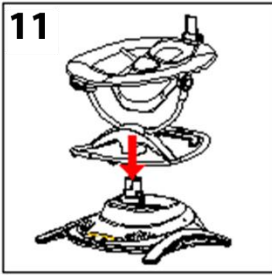
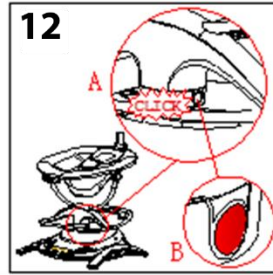
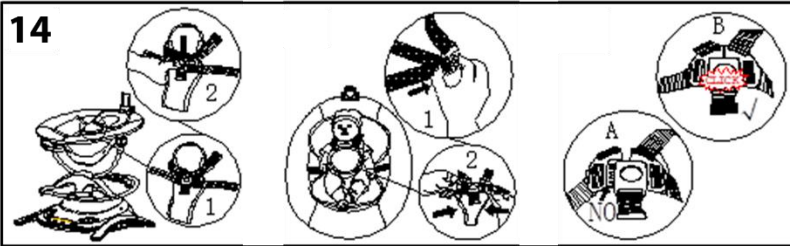
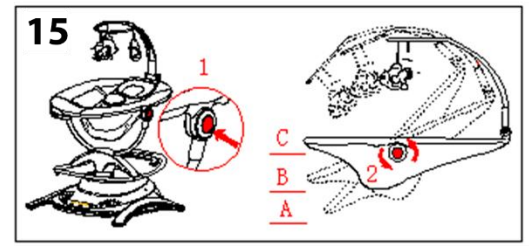
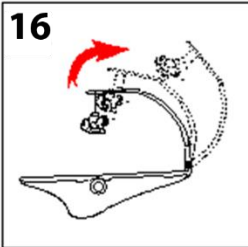
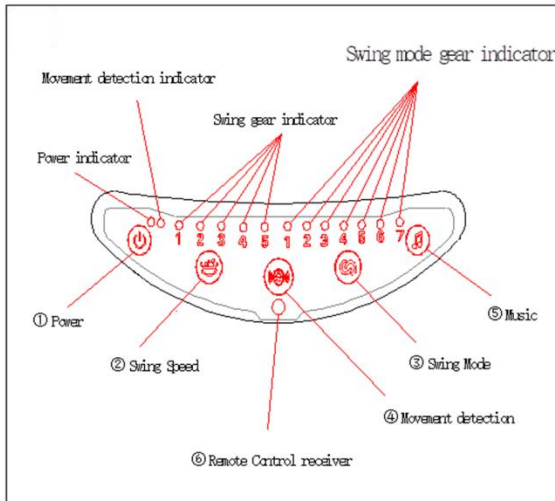
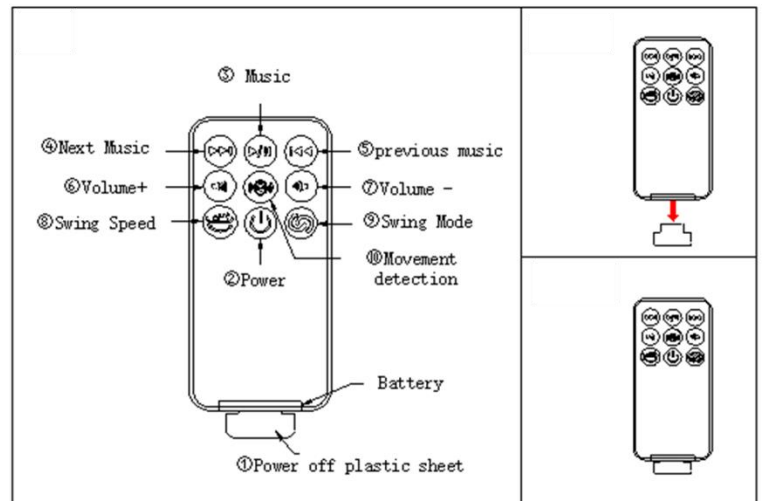
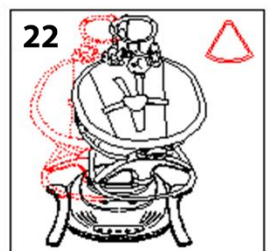
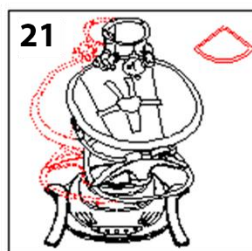
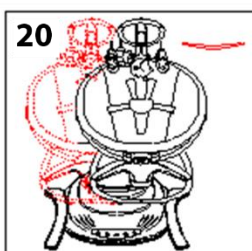
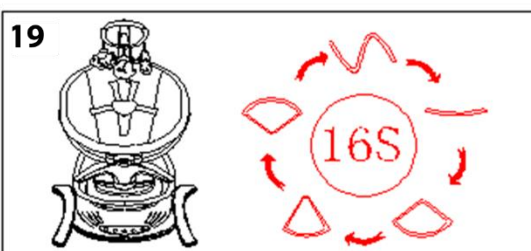
E**F****G****H****I****J****K****L****M**

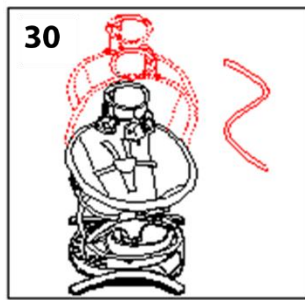
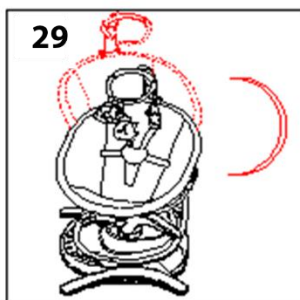
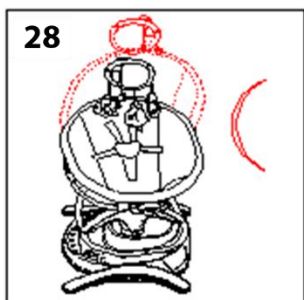
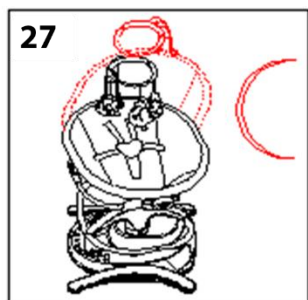
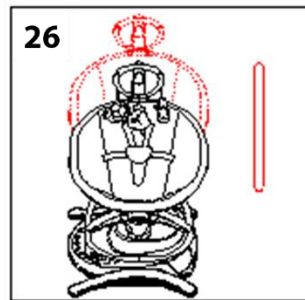
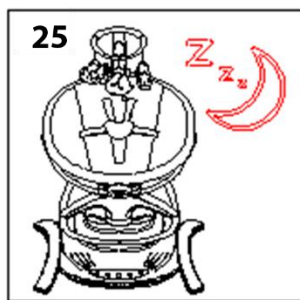

N

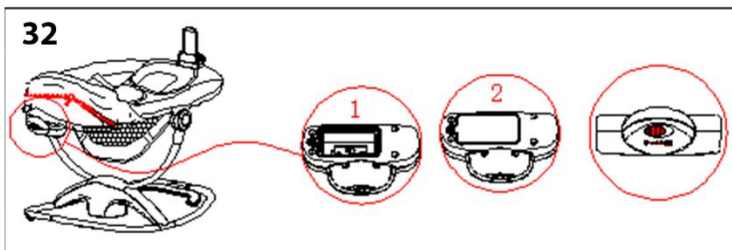
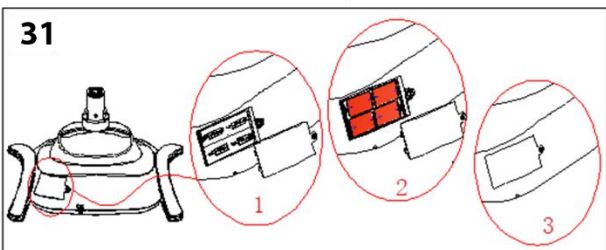

O

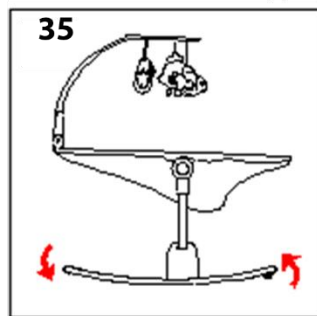
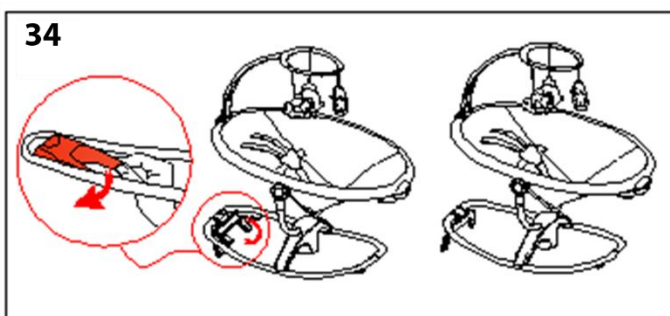
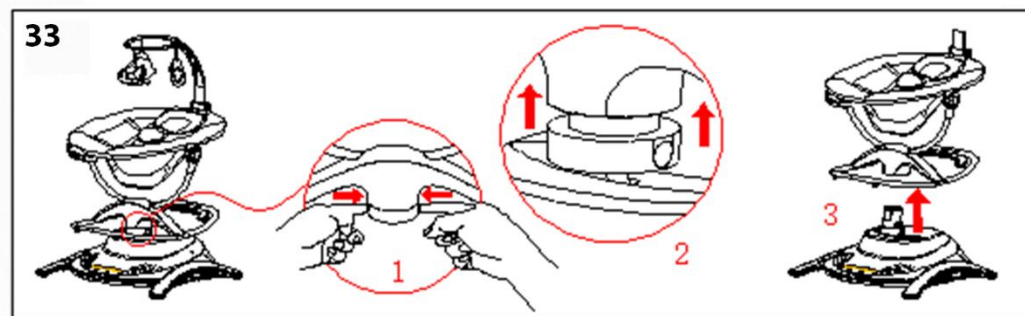

BG:	6
EN:	14
DE:	19
EL:	24
ES:	30
RO:	35
RU:	40
IT:	45
FR:	50
SR:	55
NL:	60

Този продукт е произведен в съответствие с изискванията на Европейски стандарт EN 12790:2009.

ВАЖНО! ПРОЧЕТЕТЕ ВНИМАТЕЛНО И ЗАПАЗЕТЕ ЗА БЪДЕЩИ СПРАВКИ

ВНИМАНИЕ!

- Никога не оставяйте детето си без надзор.
- Не използвайте този продукт, когато детето ви е в състояние да седи само или тежи повече от 9 kg.
- Този продукт не е предназначен за продължителен сън.
- Никога не използвайте този продукт върху повдигнати повърхности (например маса).
- Винаги използвайте системите за обезопасяване.
- Не премествайте или повдигайте този продукт, когато детето е в него.
- Не поставяйте продукта на неравни повърхности, в близост до стъпала или стълбища, хлъзгави и мокри повърхности, до плувни басейни и други опасни места и предмети.
- Никога не използвайте върху мека повърхност (легло, диван, възглавница), тъй като продуктът може да се преобърне и да причини задушаване.
- Не оставяйте децата да играят с този продукт.
- Не използвайте грифа за играчки, за да вдигате и пренасяте продукта.
- За да избегнете наранявания, се уверете, че при операции, като разгъване, сгъване и регулиране на продукта, децата се намират на безопасно разстояние от него.
- Когато продуктът е свързан към музикален плеър, се уверете, че силата на звука на музикалния плеър е настроена на ниски стойности.
- Пазете от огън и преки източници на топлина.
- Не използвайте по време на гръмотевична буря.
- Този продукт не замества коша или леглото. Ако детето ви се нуждае от сън, трябва да го поставите в подходящ кош или легло.
- Не използвайте продукта, ако установите, че има липсващи или повредени части.
- Не използвайте резервни части и други компоненти, които не са одобрени от производителя.
- Не правете промени или модификации по конструкцията.
- Преди употреба на продукта за първи път трябва да проверите дали всички части са правилно поставени и фиксирани и дали няма липсващи такива.
- Сглобяването на продукта да се извършва само от възрастен.
- Не поставяйте в продукта повече от едно дете.
- Използвайте продукта само по предназначение в домашни условия.
- Не местете продукта и не регулирайте облегалката, докато детето е в него.
- Всички действия, свързани с ел. захранването – включване, изключване, смяна или зареждане на презареждащи се батерии, трябва да се извършват от възрастен.
- AC/DC адаптерите, използвани с люлката шезлонг, трябва регулярно да бъдат проверявани за повреди на шнура, отвора, прикачването и други части, а в случай на подобна повреда, те не трябва да се използват.
- Люлката шезлонг трябва да се използва само с препоръчания AC/DC адаптер.
- При включване на продукта към захранването или при активиране на бутона за функциониране на люлката, трябва да се изчака около 3-5 секунди преди да се активират другите функционални бутони.
- Не допускайте присъствието на деца под 3 години, преди да сте сглобили продукта напълно, за да избегнете достъп до дребни и разглобени части.
- Дръжте найлоновата опаковка далече от деца, за да избегнете риска от задушаване.
- Не позволявайте деца да играят около продукта, докато в него има друго дете.
- Не закачвайте на продукта и не давайте на детето никакви други предмети и аксесоари, които не са осигурени от производителя.
- Съхранявайте далеч от деца.
- Използвайте най-високата позиция на облегалката само когато детето е достатъчно стабилно и не се накланя.
- Никога не използвайте релсата за играчки, за да носите шезлонга.

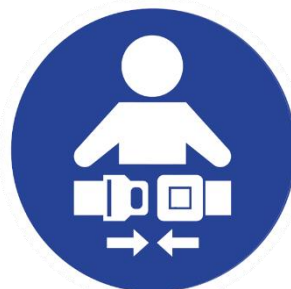

УКАЗАНИЯ И ПРЕДУПРЕЖДЕНИЯ ЗА РАБОТА С БАТЕРИИ – илюстрация N

Намерете капачето на отделението с батерии (Фигура 31). С помощта на отвертка развийте винтовете на капачето. Свалете го. Поставете 4 броя 1,5 V тип AA алкални батерии (не са включени в комплекта), спазвайки поляритета, означен на дъното на отделението. Сложете обратно капачето на отделението за батерии и затегнете винтовете с отвертка. Не затягайте прекомерно.

За да отстраните батериите, повторете стъпките.

Бележка: Рестартирайте електрониката, ако механизмът започне да работи нестабилно. Изключете бутона за захранването, премахнете батериите и след това ги поставете, следвайки стъпките по-горе.

ВАЖНО! Батериите са изтощени, ако движенията и силата на музиката отслабнат. Сменете ги с нови, а излезлите от употреба батерии изхвърлете на определеното за целта място.

ФУНКЦИЯ ВИБРИРАНЕ – ФИГУРА 32

Отстранете подложката на седалката и намерете капачето на отделението с батерия (Фигура 32). С помощта на отверка развийте винтовете на капачето. Поставете един брой 1,5 V тип AA алкална батерия (не е включена в комплекта), спазвайки поляритета, означен на дъното на отделението. Сложете обратно капачето на отделението за батерии и затегнете винтовете с отвертка. Не затягайте прекомерно. За да отстраните батерията, повторете стъпките.

ВНИМАНИЕ!

- Батерии, които не са презареждащи се, не трябва да се зареждат.
- Само възрастен трябва да борави с презареждащите се батериите. Не допускайте достъп на деца до батериите, както и да си играят с тях.
- При използване на презареждащи се батерии, първо извадете батериите от продукта и след това ги заредете.
- Не използвайте заедно батерии от различен тип.
- Не смесвайте нови с вече използвани батерии.
- Батериите трябва да се поставят със съответния поляритет.
- Ако няма да използвате продукта за дълго време, извадете батериите от него.
- Отстранете изхабените батерии от продукта и ги изхвърлете на указаните за тази цел места, а не в контейнерите за битов отпадък.
- НЕ изхвърляйте батерията в огън, тъй като тя може да експлодира или да протече.
- Използвайте само вида батерия, която се препоръчва от производителя.
- Забранено е модифицирането на електрическата верига или прибавянето на други части към нея. Не съкращавайте клемите на батериите.
- Винаги използвайте само презаредимата батерия и адаптера, предоставени със закупения продукт. **НИКОГА НЕ ИЗПОЛЗВАЙТЕ** батерия или адаптер на друга марка или друг продукт. **Входящ ток на адаптера: 100-240V/50/60Hz. Изходящ ток: 5-6V/0.8A.**
- Не поставяйте батерията или адаптера за друг продукт. Може да се стигне до прегряване, пожар или експлозия.
- Дръжте адаптера далеч от деца.
- Преди да започнете да зареждате продукта трябва да проверите дали адаптерът, батерията и кабелите са в добро състояние. Ако има някаква повреда по някоя от тези части, трябва да преустановите употребата им, докато се отстрани неизправността.
- Не позволявайте батерията да се изтощи напълно. Трябва да я презареждате след всяка употреба или веднъж месечно, ако не я използвате редовно.

Пазете околната среда, като не изхвърляте този продукт в контейнерите за битов отпадък (2002/96/EC). Проверете препоръките на местните власти.



УКАЗАНИЯ ЗА СГЛОБЯВАНЕ

ВАЖНО! Схемите и фигурите в тази инструкция са само илюстративни и насочващи.

Следвайте точно указанията и последователността за сглобяване и експлоатация на продукта.

Проверете сигурността на фиксирането след изпълнение на всяка операция.

Фиксирането на определена позиция в повечето случаи е съпроводено със звук от щракване.

Уверете се, че всички щифтове са се показали напълно от отворите.

СЪСТАВНИ ЧАСТИ – ИЛЮСТРАЦИЯ А: След разопаковане се уверете, че всички елементи са налични:

1. Контролен панел (музикален и вибриращ механизъм, отделение за монтаж на основния корпус за опора на седалката, бутон за бърза освобождаване на седалката, отделение за батерии, контакт за захранване); 2. Странични тръби на основната рамка; 3. Опорна рамка; 4. Основен корпус за опора на седалката; 5. Предна тръба на рамката на седалката; 6. Задна тръба на рамката на седалката заедно с държач за грифа за играчки; 7. Гриф за играчки (3 бр. играчки); 8. Адаптер и дистанционно управление; 9. Комплект седалка (тапицерия за седалката, възглавница, предпазен колан, пристягащ колан за кръста и раменете).

СГЛОБЯВАНЕ НА КОНСТРУКЦИЯТА:

1. Сглобяване на основата (Илюстрация В) – Поставете страничните тръби в отворите на основния корпус, като спазвате посочената на Фигура 1 ориентация на тръбите (А към А1 и В към В1). Двата края на страничните тръби трябва да се съединят и добре закрепят докато чуete звук от щракване. След това, поставете двете сглобени тръби на основната рамка към основния корпус като заключващият щифт следва да се фиксира към двете катарамии, както е показано на Фигура 2. Заключващият щифт е добре фиксиран, когато чуete звук от щракване. След сглобяване на опорната рамка трябва да се провери дали бутонът за освобождаване е правилно монтиран. Позицията на бутона, показана на Фигура 3, е неправилна

и заключващият щифт не може да се активира. Позицията на бутона, посочена на Фигура 4, е правилна и заключващият щифт може да се активира нормално.

2. Сглобяване на предна и задна тръба на подложката за сядане (Илюстрация С) - Сглобете предната част на тръбата на конзолата на седалката, както е показано на Фигура 5 (с D1 към D), докато чуete звук от щракване. По същия начин сглобете другата страна на тръбата. Следвайте същите стъпки, за да сглобите задната част на тръбата на конзолата на седалката с E1 към E.

3. Сглобяване на подложката за сядане (Илюстрация D) – Монтирайте подложката за сядане, като следвате стъпките от Фигури 6 и 7. Издърпайте ципа на тапицерията докрай, както е показано на Фигура 8, изображение В. Изображение А на Фигура 8 илюстрира неправилното закопчаване на ципа, при което седалката не може да се използва. Закрепете фиксиращата катарамна на тапицерията на седалката, както е показано на Фигури 9 и 10.

4. Монтиране на целия корпус заедно със седалката (Илюстрация Е) - Поставете целия корпус заедно с монтираната седалка в предназначения отделение на контролния панел, както е показано на Фигури 11 и 12. Натиснете надолу, докато се чуе изщракване.

5. Монтиране на гриф за играчки (Илюстрация F) – Поставете грифа в държача, разположен в задната, горна част на седалката, както е показано на Фигура 13. При правилно монтиране трябва да се чуе звук от щракване. След като поставите грифа и се уверите, че е стабилен, закачете играчките към него.

ВНИМАНИЕ! Уверете се, че основата е сглобена правилно и е стабилна, това осигурява безопасността на детето Ви!

ФУНКЦИИ И ЕКСПЛОАТАЦИЯ

Поставяне на предпазните коланчета – Илюстрация G : Поставете подложката с предпазните коланчета между крачетата на вашето дете. Закопчайте коланчета за през кръста от всяка страна на предпазната подложка. Уверете се, че чувате звук на „щракване“ от двете страни. Затегнете всеки колан за през кръста така, че предпазните коланчета плътно да прилежат към Вашето дете, като внимавате да не бъде твърде пристегнато, за да не се създаде дискомфорт на детето.

Регулиране на позицията на седалката – Илюстрация H : Люлката има 3 нива на регулиране на седалката: седяща, полулегнала и наклонена позиция. За да промените позицията на седалката, натиснете бутона за регулиране, който е разположен от страни на седалката, и завъртете седалката нагоре или надолу, за да регулирате желаната позиция.

Регулиране на височината на грифа – Илюстрация I : Височината на грифа за играчки може да се регулира, както е посочено на Фигура 16. Внимание! Съществува ограничение за регулиране на височината на грифа. Когато желаната височина не може да бъде регулирана, това означава, че ограничението е достигнато. Не осъществявайте силен натиск и сила върху грифа.

Функция за завъртане на седалката – Илюстрация J : Седалката може да се върти на 360° наляво или надясно. За да се възползвате от 360-градусовата хоризонтална ротация, завъртете седалката, както е показано на Фигури 17 и 18.

Използване на контролен панел – Илюстрация K:

- ✓ **Бутон 1** за включване/изключване: Когато натиснете бутона, люлката се включва и индикаторните светлини светват. При натискане на бутона отново, люлката се изключва.
- ✓ **Бутон 2** за скорост на люлеене: 5 скорости, всяка скорост има светлина. Натиснете бутона, за да включите скорост 1, натиснете отново за скорост 2 и т.н.
- ✓ **Бутон 3** за режим на люлеене: 7 режима за люлеене (вижте Илюстрация M).
- ✓ **Бутон 4** за автоматично улавяне движенията на детето. Натиснете бутона, ако искате люлката да се включи автоматично, когато детето се раздвижи. Музикалната функция също ще се задейства.
- ✓ **Бутон 5** за музика: 12 мелодии. Натиснете бутона, за да включите музикалната функция, натиснете отново, за да изключите музиката. За преминаване към следваща мелодия натиснете още веднъж. За регулиране силата на звука, задръжте бутона до достигане на желаното звучене.
- ✓ Когато използвате дистанционното управление, при натискане на **бутон 6** ще светне индикативната лампичка на приемника на сигнала. Обхватът на дистанционното управление е около 8 м.

Използване на дистанционно управление – илюстрация L:

Когато използвате дистанционното управление, трябва да извадите пластмасовия лист за изключване на захранването, както е показано на Илюстрация L, и да включите захранването на дистанционното управление. В противен случай дистанционното управление не може да се използва.

- ✓ **Бутон 2** за включване/изключване на люлката: Когато натиснете бутона, люлката се включва и индикаторните светлини светват. При натискане на бутона отново, люлката се изключва.
- ✓ **Бутон 3** за включване/изключване на музиката: Когато натиснете бутона, музиката ще се включи. При натискане на бутона отново, музиката ще се изключи.
- ✓ **Бутон 4** за превключване на следваща мелодия: Всеки път, когато натиснете бутона, плейъра ще премине на следващата песен.
- ✓ **Бутон 5** за превключване на предишна мелодия: Всеки път, когато натиснете бутона, плейъра ще възпроизведе предишната мелодия.
- ✓ **Бутон 6** за регулиране силата на звука (+): Натиснете бутона веднъж, за да увеличите постепенно силата на звука до максималната стойност.

- ✓ **Бутон 7** за регулиране силата на звука (-): Натиснете бутона веднъж, за да намалите постепенно силата на звука до минималната стойност.
- ✓ **Бутон 8** за скорост на люлеене: При всяко натискане на бутона скоростта на люлеене се увеличава с една предавка. 5 скорости – при достигане на максималната 5 скорост натиснете бутона отново, за да смените скоростите циклично.
- ✓ **Бутон 9** за режим на люлеене: При всяка натискане на бутона предавката се превключва на друг режим на люлеене – общо 6 различни режима на люлеене.
- ✓ **Бутон 10** за автоматично улавяне движенията на детето. При натискане на бутона индикаторът се включва или изключва.

Използване на функция „Режим на люлеене“ – илюстрация М:

За активиране на функцията „Режим на люлеене“ използвайте бутон 3 от контролния панел. Люлката има 7 режима за люлеене, както следва:

- ✓ **Режим 1** – режим на автоматичен цикъл: Уверете се, че люлката е в положение, посочено на Фигура 19, натиснете Бутон 3 до включване на първата индикаторна лампичка: 5 различни режима на люлеене ще се редуват един след друг на всеки 16 секунди.
- ✓ **Режим 2** – уверете се, че люлката е в положение, посочено на Фигура 20. За активиране на траектория на люлеене на седалката, посочена на фигурата, натиснете бутон 3 до включване на втората индикаторна лампичка.
- ✓ **Режим 3** – уверете се, че люлката е в положение, посочено на Фигура 21. За активиране на траектория на люлеене на седалката, посочена на фигурата, натиснете бутон 3 до включване на третата индикаторна лампичка.
- ✓ **Режим 4** – уверете се, че люлката е в положение, посочено на Фигура 22. За активиране на траектория на люлеене на седалката, посочена на фигурата, натиснете бутон 3 до включване на четвъртата индикаторна лампичка.
- ✓ **Режим 5** – уверете се, че люлката е в положение, посочено на Фигура 23. За активиране на траектория на люлеене на седалката, посочена на фигурата, натиснете бутон 3 до включване на петата индикаторна лампичка.
- ✓ **Режим 6** – уверете се, че люлката е в положение, посочено на Фигура 24. За активиране на траектория на люлеене на седалката, посочена на фигурата, натиснете бутон 3 до включване на шестата индикаторна лампичка.
- ✓ **Режим 7** – режим за сън, посочен на Фигура 25. Във всяка една посока на люлката при натискане на бутон 3 до включване на седмата индикаторна лампичка, функцията за люлеене автоматично се изключва и се активира допълнителната функция за сън.

Ако искате отново да привключите на режим – люлка, натиснете бутон 2 и изберете желан режим за люлеене. Освен основните режими на люлеене, посочени по-горе, потребителят може да завърти посоката на седалката или на основата на люлката, за да активира още пет допълнителни режима на люлеене, показани на Фигури 26, 27, 28, 29 и 30.

Използване на функция „Режим на вибриране“ – Илюстрация N (Фигура 32) :

Вибрационния механизъм има три предавки (Фигура 32). Натиснете превключвателя, за да увеличите постепенно амплитудата на вибрациите от ляво на дясно. За да изключите захранването, превключете в крайно ляво.

Използване на функция „Механично люлеене“ – Илюстрация O

За да извадите седалката от контролния панел, натиснете бутона, разположен странично на основния корпус, навътре, както е показано на фигура 33. Седалката е освободена от корпуса и може да се извади. Поставете шезлонга на гладка, хоризонтална повърхност, като я подпрете на опорните крачета, както е показано на фигура 34, за да направите люлеещия се стол стабилен. Ръчно разклатете шезлонга нагоре и надолу, както и показано на фигура 35.

УКАЗАНИЯ ЗА ПОЧИСТВАНЕ И ПОДДРЪЖКА

ПОЧИСТВАНЕ

✓ Тапицерията се почиства с мека кърпа, напоена с топла вода и мек сапун. След почистване оставете продуктът да изсъхне напълно. Не използвайте силни почистващи препарати, белина или препарати с абразивни частици. Забранено е почистването на тапицерията в перална машина, сушилня, химическо чистене, избелване и центрофугиране.

✓ Конструкцията почиствайте с влажна мека кърпа и мек сапун. Подсушете със суха мека кърпа. **НЕ ИЗПОЛЗВАЙТЕ МОКРИ КЪРПИЧКИ, СИЛНИ ПОЧИСТВАЩИ ПРЕПАРАТИ, ДЕЗИНФЕКТАНИ ИЛИ ТАКИВА С АБРАЗИВНИ ЧАСТИЦИ!**

✓ Играчките почиствайте само с мека леко навлажнена кърпа. **НЕ ГИ МОКРЕТЕ!**

ПОДДРЪЖКА

Редовно проверявайте фиксираните и подвижните части, дали не са разхлабени, повредени или счупени.

Не извършвайте сами ремонт на продукта, а се свържете с оторизиран сервиз или търговския агент, от който сте закупили продукта. В противен случай Вашата гаранция ще бъде анулирана.

Периодично почиствайте продукта.

Не оставяйте продукта на вредното въздействие на външните фактори - преки слънчеви лъчи, дъжд, сняг или вятър. Това може да доведе до повреда на металните и пластмасови части и избеляване на тапицерията.

Съхранявайте продукта на сухи и проветриви места, а не в прашни, влажни помещения с много ниски или много високи стаини температури.

ОТСТРАНЯВАНЕ НА НЕИЗПРАВНОСТИ

No	ВЪЗМОЖНИ ПРОБЛЕМИ	РЕШЕНИЯ
----	-------------------	---------

1.	Електронната платка не работи, когато е включена в мрежата.	Изключете захранването и натиснете 3-5 бутона за включване/изключване
2.	Функциите на люлката (люлеене и музика) работят нормално и внезапно спират.	Възможно е батерията да не е напълно заредена или да не е поставена правилно.
3.	Люлката не тръгва при включване	Проверете дали батериите са поставени правилно със съответния поларитет.
4. При неизползване на продукта за дълго време, извадете батериите от него.		
5.	Сериозно вибриране на продукта.	Проверете дали прибиращото съединение е правилно активирано.
6.	Индикаторът за функция не свети или свети слабо.	Възможно е батерията да не е напълно заредена.

Произведено за Cangaroo в КНР
Производител и вносител: Мони Трейд ООД,
Адрес: България, гр. София, кв. Требич, ул. Доло 1,
Телефонен номер: 02/ 936 07 90, уеб сайт: www.cangaroo-bg.com

ГАРАНЦИОННИ УСЛОВИЯ

„Мони Трейд“ ООД дава гаранция на първоначалния краен потребител на своята люлка, че същата няма дефекти в материалите и изработката. С настоящото даваме гаранция за Продукта срещу дефекти в материалите и изработката при обикновена потребителска употреба към момента на покупката и за период от 2 години след датата на доставката. Ако Продуктът покаже дефекти по време на гаранционния период, Вие следва да изпълните указанията за връщането му, дадени от нас, и ние ще предприемем едно от следните действия:

1. Ще го подменим със същия или равностоеен продукт на този, закупен от Вас;
2. Ще го поправим;
3. Ще Ви върнем изцяло или частично покупната цена на Продукта. Поради напредъка в технологиите и съответните продуктови наличности, Продуктът, който Ви изпратим като подмяна, може да има малки разлики или по-ниска продажна цена от оригиналния Продукт, който сте закупили.

Ако Продуктът покаже дефекти по време на гаранционния период, то разходите по връщането на дефектиралата част до склад на Мони Трейд ООД е за сметка на потребителя. Производителят не поема никакви разходи, които могат да възникнат под формата на увреждане на люлката или друго имущество по време на транспорт към него. Купувачът, на свой риск и за собствена сметка, изпраща до производителя за оценка на обхвата на гаранцията и ремонт на люлката. Продуктът ще бъде върнат на купувача за негова сметка.

Мони Трейд ООД, по свой избор, ще поправи или замени части от люлката, които са доказано дефектни, поради неправилна фабрична изработка или материали. Поправените части или новите подменени такива ще се предоставят от Мони Трейд ООД в замяна на дефектните и ще бъдат или нови, или пресертифицирани за употреба. Ограничената гаранция не обхваща щети, причинени на продукта в резултат на неправилна употреба, инцидент, злоупотреба, природни бедствия, необичайни механични условия или противоестествени условия на околната среда, или неразрешен демонтаж, ремонт или модификация, включително и ремонти и модификации извършени в сервиз различен от оторизирания. Настоящата ограничена гаранция не важи също и за продукти, които са продадени като стоки втора употреба. Гаранционният период започва да тече от момента, в който е направена доставката до клиента или от момента, в който клиентът е закупил и взел със себе си люлката от дадения дистрибутор. Всяка нова люлка е защитена с гаранция от дефекти на материала и/или заводски дефекти в продължение на 2 години. Това обаче не включва нормалното износване или повреждане вследствие на неправилна експлоатация. Гаранцията не покрива компонентите, износени и/или повредени вследствие на неправилна употреба, включително корозия, окисляване, щети, причинени от вода, както и от умора на материала, повреди или загуби причинени вследствие на инцидент, неправилна употреба, занемаряване, злоупотреба, кражба или неспазване на инструкциите и/или предупрежденията, посочени в ръководството за употреба. Щети, причинени в следствие на умора на материала, са признак, че съответната част е била погрешно използвана. Отговорност е на всеки собственик периодично да преглежда люлката съобразно реалната практика и препоръки, посочени в упътването. Ако решите да поправите сами дефектна част или да използвате неоторизиран сервиз или ако използвате част, която не е предоставена от Мони Трейд ООД, производителят, както и всички представители, няма да носят отговорност, в случай че настъпи повреда или злополука. Гаранцията е невалидна при:

1. Повреди, причинени в резултат на злоупотреба, неспазване на инструкциите за употреба.
2. Щети, причинени по непредпазливост или умишлено.
3. Щети, причинени по време на ремонт в неоторизиран сервиз или от частно лице.
4. Невъзможност да бъде представена касова бележка или фактура за покупка.
5. Резервни части и компоненти износени при нормална употреба.
6. Гаранцията не покрива неправилно сглобяване или неправилна поддръжка.

Люлката е предназначена за употреба само от едно дете. Гаранционните условия се прекратяват при даване на люлката под наем, при продажба на втора употреба или при претоварване. Дефекти, получени при подобна употреба не се обслужват като гаранционни и са изцяло за сметка на клиента. В такива случаи, клиентът носи изцяло отговорност за всички рискове от наранявания и повреди, които могат да възникнат при подобна употреба. Гаранционен срок и гаранционни права – по отношение на този продукт Вие имате търговска гаранция от 24 месеца.

1. Изброените в настоящата гаранционна карта права могат да бъдат упражнени в рамките на посочения гаранционен срок.

2. Гаранционният срок започва да тече от деня, когато стоката се предаде на потребителя или от пускането на стоката в експлоатация, ако то е извършено от Търговеца или от негов служител като датата се посочва изрично в Гаранционната карта.

3. Според чл. 112 ЗЗП при несъответствие на потребителската стока с договора за продажба потребителят има право да предаде рекламацията, като поиска от Търговеца да приведе стоката в съответствие с договора за продажба. В този случай потребителят може да избира между извършване на ремонт на стоката или замяната ѝ с нова, освен ако това е невъзможно или избраният от него начин за обезщетение е непропорционален в сравнение с другия. Приема се, че даден начин за обезщетяване на потребителя е непропорционален, ако неговото използване налага разходи на Търговеца, които в сравнение с другия начин на обезщетяване са неразумни, като се вземат предвид: -стойността на потребителската стока, ако нямаше липса на несъответствие; -значимостта на несъответствието; -възможността да се предложи на потребителя друг начин на обезщетяване, който не е свързан със значителни неудобства за него.

4. Според чл. 113 ЗЗП, когато потребителската стока не съответства на договора за продажба, Търговецът е длъжен да я приведе в съответствие с договора за продажба.

4.1. Привеждането на потребителската стока в съответствие с договора за продажба трябва да се извърши в рамките на един месец, считано от предявяването на рекламацията от потребителя.

4.2. След изтичането на срока по т. 4.1. потребителят има право да развали договора и да му бъде възстановена заплатената сума или да иска намаляване на цената на потребителската стока съгласно т. 54.3. Привеждането на потребителската стока в съответствие с договора за продажба е безплатно за потребителя.

Той не дължи разходи за експедиране на потребителската стока или за материали и труд, свързани с ремонта ѝ, и не трябва да понася значителни неудобства.

4.4. Потребителят може да иска и обезщетение за претърпените вследствие на несъответствието вреди.

5. Според чл. 114 ЗЗП при несъответствие на потребителската стока с договора за продажба и когато потребителят не е удовлетворен от решаването на рекламацията по т. 4, той има право на избор между една от следните възможности: - разваляне на договора и възстановяване на заплатената от него сума; - намаляване на цената.

5.1. Потребителят не може да претендира за възстановяване на заплатената сума или за намаляване цената на стоката, когато търговецът се съгласи да бъде извършена замяна на потребителската стока с нова или да се поправи стоката в рамките на един месец от предявяване на рекламацията от потребителя.

5.2. Търговецът е длъжен да удовлетвори искане за разваляне на договора и да възстанови заплатената от потребителя сума, когато след като е удовлетворил три рекламации на потребителя чрез извършване на ремонт на една и съща стока, в рамките на срока на гаранцията по чл. 115 ЗЗП е налице следваща поява на несъответствие на стоката с договора за продажба.

5.3. Потребителят не може да претендира за разваляне на договора, ако несъответствието на потребителската стока с договора е незначително.

6. Според чл. 115 ЗЗП потребителят може да упражни правото си на рекламация в срок до две години, считано от предаването на потребителската стока или от пускането на стоката в експлоатация, ако то е извършено от Търговеца или от негов служител.

6.1. Срокът по т. 6 спира да тече през времето, необходимо за поправката или замяната на потребителската стока или за постигане на споразумение между Търговеца и потребителя за решаване на спора.

6.2. Упражняването на правото на потребителя по т. 6 не е обвързано с никакъв друг срок за предявяване на иск, различен от срока по т. 6.

Търговската гаранция не оказва влияние върху правата на потребителите. Независимо от търговската гаранция продавачът отговаря за липсата на съответствие на стоката с договора за продажба съгласно чл.119 ЗЗП.,

Име на клиента :Адрес:.....

Име на търговския обект:.....Име на модела:.....

Дата на продажба:Подпис и печат на продавача:

Извършен гаранционен ремонт.....Описание на повредата:

Извършил ремонта:Дата:.....

Извършен гаранционен ремонт.....Описание на повредата:

Извършил ремонта:Дата:

Извършен гаранционен ремонт.....Описание на повредата:

Извършил ремонта:Дата:

This product is manufactured in accordance with the requirements of the European Standard EN 12790:2009.

IMPORTANT! READ CAREFULLY AND KEEP FOR FUTURE REFERENCE

WARNING!

- Never leave the child unattended.
- Do not use this product once your child can sit up unaided or weighs more than 9 kg.
- This product is not intended for prolonged periods of sleeping.
- Never use this product on an elevated surface (e.g. a table).
- Always use the restraint system.
- Do not move or lift this product with the baby inside it.
- Do not place the product on uneven surfaces, near steps or stairs, slippery and wet surfaces, near swimming pools and other dangerous places and objects.
- Never use on a soft surface (bed, sofa, pillow) as the product may tip over and cause suffocation in soft surfaces.
- Do not let children play with this product.
- Do not use the toy bar to lift and carry the product.
- To avoid injury ensure that children are kept away when unfolding and folding this product.
- When the product is connected to a music player, ensure that the volume of the music player is set to a low value.
- Protect from fire and direct heat sources.
- Do not use during storm.
- This product does not replace a cot or a bed. Should your child need to sleep, then it should be placed in a suitable cot or bed.
- Do not use the product if any components are broken or missing.
- Do not use accessories or replacement parts other than those approved by the manufacturer.
- Do not make any changes or modifications to the product.
- Before using the product for the first time, you must check that all parts are correctly installed and fixed and that there are no missing parts.
- The assembly of the product should be performed by an adult only.
- Do not place more than one child in the product!
- Use the product only for its intended purpose at home.
- Do not move the product or adjust the backrest while the child is in it.
- All actions related to the power supply – switching on, switching off, replacement or recharging of rechargeable batteries must be performed by an adult.
- Transformers used with the infant swing are to be regularly examined for damage to the cord, plug, enclosure and other parts, and in the event of such damage, they shall not be used.
- The infant swing shall only be used with the recommended transformer.
- After this product is connected to the power supply or the power switch is pressed, other function buttons must wait for 3-5 seconds before they can start to work.
- Do not allow children under the age of 3 to be present before assembling the product completely to avoid access to small and disassembled parts.
- Keep the plastic bag away from children to avoid the risk of suffocation.
- Do not allow children to play around the product while there is another child in it.
- Do not attach to the product or give the child any other items or accessories that are not provided by the manufacturer.
- Store away from children!
- Use the highest position of the backrest only when the child is stable enough and does not lean.
- Never use the toy bar to carry the reclined cradle.



INSTRUCTIONS AND WARNINGS FOR WORKING WITH BATTERIES - illustration N

Find the battery cover (Figure 31). Use a screwdriver to loosen the cap screws. Take it off. Insert 4 1.5 V type AA (LR6) alkaline batteries (not included), observing the polarity marked on the bottom of the compartment. Put the battery cover back on and tighten the screws with a screwdriver. Do not overtighten.

To remove the batteries, repeat the steps.

Note: Restart the electronics if the mechanism becomes unstable. Turn off the power button, remove the batteries, and then insert them following the steps above.

IMPORTANT! The batteries are exhausted if the movement and volume of the music weaken. Replace them with new ones and dispose of used batteries in the designated area.

FUNCTION OF THE VIBRATION BOX – FIGURE 32

Remove the seat cover and find the cap of battery compartment (Figure 32). Insert 1 1.5 V type AA alkaline battery (not included), observing the polarity marked on the bottom of the compartment. Put the battery cover back on and tighten the screws with a screwdriver. Do not overtighten. To remove the batteries, repeat the above-described actions.

WARNING!

- Non-rechargeable batteries are not to be recharged.
- Only an adult should handle the batteries. Keep children away from batteries. NEVER allow children to play with or charge the battery.
- The rechargeable batteries should be removed from the product before charging.
- Different types of batteries are not to be mixed.
- New and used batteries are not to be mixed.
- Batteries are to be inserted with the correct polarity.
- If you are not going to use the product for a long time, remove the batteries.
- Remove used batteries from the product and dispose of them in the designated areas, not in household waste containers.
- Do not dispose of batteries in a fire as there is a risk of explosion or leakage.
- Use only the type of battery recommended by the manufacturer.
- Never change or modify the electric current. The power terminals must not be short-circuited.
- Always use the adapter and rechargeable battery provided along with this product. **NEVER USE** battery or charger of another brand or another product. The input voltage of the adapter is 100-240V/50/60Hz 0.3A. The output voltage is 5-6V/0.8A.
- Do not place the battery or adapter for another product. This may result in overheating, fire or explosion.
- Keep the adapter away from children.
- Before you start charging the product you must check whether the adapter, battery and cables are in good working order. If there is damage on any of these parts, you must stop using them, until the damage is removed.
- Do not let the battery discharge entirely. You must recharge it after each use or once a month if you are not going to use it regularly.

Protect the environment by not disposing of this product in household waste containers

(2002/96 / EU). Check the recommendations of local authorities.



ASSEMBLY INSTRUCTIONS

IMPORTANT! The diagrams and figures in this instruction are illustrative and indicative only.

Follow exactly the instructions and sequence for assembling and operating with the product.

Check the securing of the fixation after each operation.

Fixing a certain position in most cases is accompanied by a clicking sound.

COMPONENTS - ILLUSTRATION A: After unpacking, make sure that all elements of illustration A are available.

1. Main control panel (musical and vibration box mechanism; compartment for installing the seat support frame; quick release button; battery compartment; power socket); 2. Bottom frame tube (left and right); 3. Support frame; 4. Seat support group; 5. Front seat frame tube; 6. Back seat frame tube along with toybar holder; 7. Toybar stand (3 toys); 8. Power adapter and remote control 9. Seat body cover (cushion, pillow, seat belt, cross and shoulders belt).

ASSEMBLY OF THE STRUCTURE

1. Assembling of the base frame support tube (Illustration B) - Insert the side tubes into the holes of the main body, making sure that the orientation of the tubes is the same as that shown in Figure 1 (A to A1 and B to B1). The two ends of the side tubes should be joined and securely fastened until you hear a clicking sound. Then, place the two assembled main frame tubes to the main body with the locking pin should be fixed to the two buckles as shown in Figure 2. The locking pin is well fixed when you hear a clicking sound. After assembling the support frame, it should be checked that the release button is correctly installed. The position of the button shown in Figure 3 is incorrect and the locking pin cannot be activated. The position of the button shown in Figure 4 is correct and the locking pin can be activated normally.

2. Assembling of the seat front and rear tube (Illustration C) - Assemble the front of the seat console tube as shown in Figure 5 (with D1 to D) until you hear a clicking sound. Assemble the other side of the tube in the same way. Follow the same steps to assemble the rear of the seat console tube with E1 to E.

3. Assembling the seat pad (Illustration D) - Install the seat by following the steps in Figures 6 and 7. Pull the upholstery zipper all the way as shown in Figure 8, Image B. Image A in Figure 8 illustrates the incorrect fastening on the zipper, where the seat cannot be used. Attach the retaining buckle to the seat upholstery as shown in Figures 9 and 10.

4. Installing the whole body together with the seat (Illustration E) - Place the whole body together with the installed seat in the designated compartment of the control panel as shown in Figures 11 and 12. Push down until it clicks.

5. Installing the toybar handle (Illustration F) - Place the toybar into the holder located at the back top side of the seat, as shown in Figure 13. A clicking sound should be heard when properly installed. After you place the toybar, make sure it is stable, then attach the toys to it.

ATTENTION! Make sure the base is assembled correctly and is stable, this ensures the safety of your child!

FUNCTIONS AND OPERATIONS

Installing the restraint system – illustration G: Unbutton the mechanism before placing the baby. Place the baby and fasten the belts (you will hear a "click" sound when properly fixed in the buckle). Fasten the belts around the child's waist in a position that is comfortable for him. Check the restraint system by pulling it slightly away from your child. The restraint system must remain attached.

Seat adjustment function – illustration H: There are 3 levels of adjustment for the seat, which are sitting, semi-recumbent, and reclining. To change the seat position, press the adjustment button located on the side of the seat and rotate the seat up or down to adjust the desired position.

Toybar adjustment function – illustration I: The height adjustment of the toybar is shown in Figure 16. **Warning!** There is a limit to the height adjustment of the toybar. When the desired height cannot be adjusted, it means that the limit has been reached. Do not exert strong pressure and force on the toybar.

Seat rotation function - illustration J : The seat can be rotated 360° left or right. To take advantage of the 360 degree horizontal rotation, rotate the seat as shown in Figures 17 and 18.

Control panel functions – illustration K:

- ✓ **Button 1** for turning on/off the swing: when you press the button, the swing turns on and the indicator lights light up. When the button is pressed again, the swing turns off.
- ✓ **Button 2** for swing speed: 5 speeds, each speed has a light. Press the button to engage speed 1, press again for speed 2, and so on.
- ✓ **Button 3** for swing mode: 7 swing modes (see Illustration M).
- ✓ **Button 4** for automatically capturing the child's movements. Press the button if you want the swing to turn on automatically when the child moves. The music function will also be triggered.
- ✓ **Button 5** for music: 12 melodies. Press the button to turn on the music function, press again to turn off the music. To move to the next melody, press again. To adjust the volume, hold the button until the desired sound is reached.
- ✓ When you use the remote control, pressing **button 6** will activate the indicator light of the signal receiver (it will light up). The range of the remote control is about 8 m.

Remote control functions – illustration L:

When using the remote control, you must remove the plastic power cut-off sheet as shown in Illustration L and turn on the power of the remote control. Otherwise, the remote control cannot be used.

- ✓ **Button 2 to turn on/off the swing:** when you press the button, the swing turns on and the indicator lights light up. When the button is pressed again, the swing turns off.
- ✓ **Button 3 to turn on/off the music:** When you press the button, the music will turn on. Pressing the button again will turn off the music.
- ✓ **Button 4 to switch next melody:** Each time you press the button, the player will skip to the next song.
- ✓ **Button 5 to switch previous melody:** Every time you press the button, the player will play the previous melody.
- ✓ **Volume control button 6 (+):** Press the button once to gradually increase the volume to the maximum value.
- ✓ **Volume control button 7 (-):** Press the button once to gradually decrease the volume to the minimum value.
- ✓ **Swing Speed Button 8:** Each time the button is pressed, the swing speed increases by one gear. 5 speeds – when reaching the maximum 5 speed, press the button again to cycle through the speeds.
- ✓ **Button 9 for rocking mode:** Each time the button is pressed, the gear switches to another rocking mode - a total of 6 different rocking modes.
- ✓ **Button 10 for automatic capture of the child's movements.** Pressing the button turns the indicator on or off.

Using the "Swinging Mode" - illustration M:

To activate the "Swinging Mode" function, use button 3 on the control panel. The swing has 7 swing modes as follows:

- ✓ **Mode 1** - Auto cycle mode: Make sure the swing is in the position indicated in Figure 19, press Button 3 until the first indicator light turns on: 5 different swing modes will alternate one after the other every 16 seconds.
- ✓ **Mode 2** - make sure the cradle is in the position indicated in Figure 20. To activate a seat swing trajectory indicated in the figure, press button 3 until the second indicator light turns on.
- ✓ **Mode 3** - make sure the cradle is in the position indicated in Figure 21. To activate a seat swing path indicated in the figure, press button 3 until the third indicator light turns on.
- ✓ **Mode 4** - make sure the cradle is in the position indicated in Figure 22. To activate a seat swing trajectory indicated in the figure, press button 3 until the fourth indicator light turns on.

- ✓ **Mode 5** - make sure the rocker is in the position indicated in Figure 23. To activate the seat rocking trajectory indicated in the figure, press button 3 until the fifth indicator light turns on.
- ✓ **Mode 6** - make sure the cradle is in the position indicated in Figure 24. To activate the seat swing path indicated in the figure, press button 3 until the
- ✓ **Mode 7** – sleep mode indicated in Figure 25. In any one direction of the swing when button 3 is pressed until the seventh indicator light turns on, the swing function is automatically turned off and the additional sleep function is activated.

If you want to switch to swing mode again, press button 2 and select the desired swing mode. In addition to the basic rocking modes listed above, the user can rotate the direction of the seat or cradle base to activate five additional rocking modes shown in Figures 26, 27, 28, 29 and 30.

Using the "Vibrating Mode" - Illustration N (Figure 32) :

The vibration mechanism has three gears (Figure 32). Press the switch to gradually increase the vibration amplitude from left to right. To turn off the power, switch to the far left.

Using the "Mechanical Swing" function - Illustration O

To remove the seat from the control panel, push the button located on the side of the main body inward as shown in Figure 33. The seat is released from the body and can be removed. Place the lounger on a smooth, horizontal surface by supporting it on the support legs as shown in figure 34 to make the rocking chair stable. Manually rock the lounger up and down as shown in Figure 35.

INSTRUCTIONS FOR MAINTENANCE AND CLEANING

CLEANING

- ✓ Clean the upholstery of the product with a soft cloth soaked in warm water and mild soap. After cleaning, allow the product to dry completely. Do not use strong detergents, bleach or detergents with abrasive particles. It is forbidden to clean the upholstery in a washing machine, dryer, dry cleaning, bleaching and spinning.
- ✓ Clean the structure with a damp soft cloth and mild soap. Dry with a dry soft cloth. **DO NOT USE WET WIPES, STRONG CLEANERS, DISINFECTANTS OR SUCH WITH ABRASIVE PARTICLES!**
- ✓ Only clean toys with a soft, slightly damp cloth. **DO NOT WET THEM!**

MAINTENANCE

Regularly check fixed and moving parts for looseness, damage or breakage. Do not repair the product yourself, but contact an authorized service center or the sales agent from whom you purchased the product. Otherwise, your warranty will be void. Periodically clean the product. Do not leave the product to the harmful effects of external factors - direct sunlight, rain, snow or wind. This can damage metal and plastic parts and bleach upholstery. Store the product in a dry and ventilated place, not in dusty, damp rooms with very low or very high room temperatures.

TROUBLESHOOTING

No	ВЪЗМОЖНИ ПРОБЛЕМИ	РЕШЕНИЯ
1.	The circuit board fails when plugged in.	Unplug the power and press the power switch 3-5 times.
2.	There is music and swing, and then it stops suddenly.	The battery may not be fully charged or installed correctly.
3.	No function when turning on.	Check whether the positive and negative poles of the battery are installed reversely.
4. If not used for a long time you have to take off the battery.		
5.	Serious shaking of the swing	Check whether the retraction joint is open in place.
6.	The indicator light becomes weak.	The battery may not be fully charged.

Manufactured for Cangaroo in PRC
Manufacturer and Importer: Moni Trade Ltd.
Address: Bulgaria, Sofia, Trebich, 1 Dolo Str.,
Phone number: 003592/936 07 90
Website: www.cangaroo-bg.com

Dieses Produkt wurde in Übereinstimmung mit den europäischen Normen EN 12790:2009 hergestellt.

WICHTIG! BITTE SORGFÄLTIG LESEN UND FÜR SPÄTERES NACHLESEN AUFBEWAHREN.

WARNUNG!

- Lassen Sie Ihr Kind nie unbeaufsichtigt.
- Dieses Produkt nicht mehr verwenden, sobald Ihr Kind ohne Unterstützung sitzen kann oder mehr als 9 kg wiegt.
- Dieses Produkt ist nicht für längere Schlafzeiten vorgesehen.
- Dieses Produkt niemals auf einer erhöhten Fläche (z. B. einem Tisch) verwenden.
- Verwenden Sie stets die Rückhaltesysteme.
- Um Verletzungen zu vermeiden, ist sicherzustellen, dass Kinder beim Auf- und Zusammenklappen dieses Produktes fern gehalten werden.
- Kinder nicht mit diesem Produkt spielen lassen.
- Dieses Produkt nicht bewegen oder anheben, wenn sich das Baby darin befindet.
- Wenn das Produkt an einen MP3-Player angeschlossen ist, stellen Sie sicher, dass die Lautstärke des MP3-Players auf eine niedrige Stufe eingestellt ist.
- Vor Feuer und direkten Wärmequellen schützen.
- Dieses Produkt ersetzt weder einen Korb noch ein Bett. Wenn Ihr Kind Schlaf braucht, sollten Sie es in ein geeignetes Körbchen oder Bett legen.
- Verwenden Sie das Produkt nicht, wenn Sie fehlende oder beschädigte Teile feststellen.
- Verwenden Sie keine Ersatzteile oder andere Komponenten, die nicht vom Hersteller freigegeben sind.
- Nehmen Sie keine Änderungen oder Modifikationen an der Konstruktion vor.
- Bevor Sie das Produkt zum ersten Mal verwenden, müssen Sie überprüfen, ob alle Teile korrekt installiert und befestigt sind und keine Teile fehlen.
- Die Montage des Produkts sollte nur von Erwachsenen durchgeführt werden.
- Verwenden Sie das Produkt für nur je ein Kind!
- Nicht während eines Sturms verwenden.
- Verwenden Sie das Produkt nur für den vorgesehenen Zweck zu Hause.
- Bewegen Sie das Produkt nicht und stellen Sie die Rückenlehne nicht ein, während sich das Kind darin befindet.
- Niemals auf einer weichen Oberfläche (Bett, Sofa, Kissen) verwenden, da das Produkt umkippen und an weichen Oberflächen zum Ersticken führen kann.
- Verwenden Sie den Spielzeug-Griff nicht, um das Produkt zu heben und zu tragen.
- Alle Handlungen im Zusammenhang mit der Stromversorgung - Ein- und Ausschalten, Austauschen oder Aufladen von Akkus müssen von einem Erwachsenen durchgeführt werden.
- AC/DC-Transformatoren, die mit der Liegestuhlschaukel verwendet werden, müssen regelmäßig auf Beschädigungen an Kabel, Öffnung, Befestigung und anderen Teilen überprüft werden und dürfen bei der Feststellung von Beschädigungen nicht verwendet werden.
- Die Liegestuhlschaukel darf nur mit dem empfohlenen AC/DC-Transformator betrieben werden.
- Wenn das Produkt an die Stromversorgung angeschlossen oder die Funktionstaste der Halterung aktiviert wird, muss etwa 3-5 Sekunden gewartet werden, bevor die anderen Funktionstasten aktiviert werden.
- Lassen Sie keine Kinder im Alter unter 3 Jahren anwesend sein, bevor Sie das Produkt vollständig zusammenbauen, um den Zugang zu kleinen und zerlegten Teilen zu vermeiden.
- Halten Sie die Kunststoffverpackung von Kindern fern, um eine Erstickungsgefahr zu vermeiden.
- Stellen Sie das Produkt nicht auf unebenen Oberflächen, in der Nähe von Stufen oder Treppen, rutschigen und nassen Oberflächen, in der Nähe von Schwimmbädern und anderen gefährlichen Orten und Gegenständen auf.
- Erlauben Sie Kindern nicht, mit dem Produkt zu spielen, während sich ein Kind darin befindet.
- Befestigen Sie keine Gegenstände an das Produkt und geben Sie dem Kind keine anderen Gegenstände oder Zubehörteile, die nicht vom Hersteller geliefert werden.
- Von Kindern fern lagern!
- Verwenden Sie die höchste Position der Rückenlehne nur, wenn das Kind stabil genug ist und nicht nach vorne umkippen kann.
- Verwenden Sie niemals die Spielzeugschiene, um den Liegestuhl zu tragen.

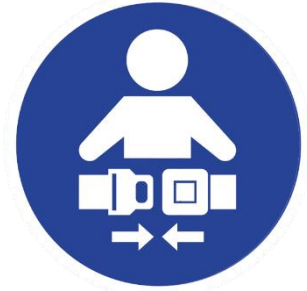

ANWEISUNGEN UND WARNUNGEN BEI DER ARBEIT MIT BATTERIEN - Abbildung N

Suchen Sie den Batteriefachdeckel und lösen Sie die Deckelschrauben mit einem Schraubendreher. Entfernen Sie den Deckel. Legen Sie 4 Alkalibatterien 1,5 V Typ AA (LR6) (nicht im Lieferumfang enthalten) ein und beachten Sie dabei die Polarität, die auf der Unterseite des Fachs angegeben ist. Bringen Sie die Batterieabdeckung wieder an und ziehen Sie die Schrauben mit einem Schraubendreher fest. Nicht zu fest anziehen.

Um die Batterien zu entfernen, wiederholen Sie die Schritte.

Bemerkung: Starten Sie die Elektronik neu, wenn der Mechanismus instabil wird. Schalten Sie den Netzschalter aus, entnehmen Sie die Batterien und legen Sie sie dann wie oben beschrieben ein.

WICHTIG! Die Batterien sind erschöpft, wenn Vibration und Lautstärke der Musik nachlassen. Ersetzen Sie diese durch neue und entsorgen Sie verbrauchte Batterien in den dafür vorgesehenen Bereichen.

VIBRATIONSFUNKTION – ABBILDUNG 32

Entfernen Sie das Sitzpolster und finden Sie die Batteriefachabdeckung (Abbildung 32). Die Schrauben an der Abdeckung mit Hilfe eines Schraubenziehers lösen. Legen Sie eine 1,5-V-Alkalibatterie vom Typ AA (nicht im Lieferumfang enthalten) ein und achten Sie dabei auf die auf dem Boden des Fachs markierte Polarität. Bringen Sie die Batterieabdeckung wieder an und ziehen Sie die Schrauben mit einem Schraubendreher fest. Nicht zu fest anziehen. Um die Batterien zu entfernen, wiederholen Sie die Schritte.

ACHTUNG!

- Batterien, die nicht wiederaufladbar sind dürfen nicht wieder aufgeladen werden.
- Nur Erwachsene dürfen mit den aufladbaren Batterien umgehen. Lassen Sie Kinder nicht auf Batterien zugreifen oder mit ihnen spielen.
- Wenn Sie wiederaufladbare Batterien verwenden, entfernen Sie zuerst die Batterien aus dem Produkt und laden Sie sie dann auf.
- Verwenden Sie nicht verschiedene Batterietypen zusammen.
- Verwenden Sie keine neuen Batterien zusammen mit gebrauchten Batterien.
- Die Batterien müssen mit der richtigen Polarität eingelegt werden.
- Sollten Sie das Produkt für längere Zeit nicht benutzen, nehmen Sie die Batterien raus.
- Entfernen Sie verbrauchte Batterien aus dem Produkt und entsorgen Sie diese in den dafür vorgesehenen Bereichen, nicht im Hausmüll.
- Verwenden Sie nur den vom Hersteller empfohlenen Batterietyp.
- Es ist verboten, den Stromkreis zu modifizieren oder andere Teile hinzuzufügen. Kürzen Sie die Batterieklemmen nicht.
- Verwenden Sie immer nur die mit dem gekauften Produkt gelieferten aufladbare Batterie und Adapter. **VERWENDEN SIE NIEMALS** eine Batterie oder einen Adapter anderer Marken oder Produkte. **Eingangsstrom des Adapters: 100-240V/50/60Hz. Ausgangsstrom: 5-6V/0.8A.**
- Setzen Sie die Batterie oder den Adapter nicht in ein anderes Produkt ein. Es können Überhitzung, Brand oder Explosionen auftreten.
- Halten Sie den Adapter von Kindern fern.
- Bevor Sie mit dem Aufladen des Produkts beginnen, sollten Sie überprüfen, ob das Netzteil, die Batterie und die Kabel in gutem Zustand sind. Wenn eines dieser Teile beschädigt ist, dürfen Sie es nicht mehr verwenden, bis der Fehler behoben ist.
- Lassen Sie nicht zu, dass sich die Batterie entlädt. Sie sollten diese nach jedem Gebrauch oder einmal im Monat aufladen, wenn Sie sie nicht regelmäßig verwenden.

Schützen Sie die Umwelt, indem Sie dieses Produkt nicht in Hausmüllbehälter (2002/96 / EG) entsorgen. Überprüfen Sie die Empfehlungen der lokalen Behörden



MONTAGEANLEITUNG

WICHTIG! Die Abbildungen und Zeichnungen in dieser Anweisung sind nur beispielhaft und richtungweisend.

Befolgen Sie genau die Anweisungen und Reihenfolge für die Montage und die Nutzung des Produkts.

Überprüfen Sie nach jeder Operation die Sicherung der Fixierung.

Das Fixieren einer bestimmten Position wird in den meisten Fällen von einem Klickgeräusch begleitet.

BESTANDTEILE - ABBILDUNG A

Stellen Sie nach dem Auspacken sicher, dass alle Elemente laut Abbildung A verfügbar sind.

1. Bedienfeld (Musik- und Vibrationsmechanismus; Befestigungsfach für den Hauptkörper der Sitzstütze; Knopf zum schnellen Lösen des Sitzes; Batteriefach; Steckdose); 2. Seitenrohre des Hauptrahmens; 3. Stützrahmen; 4. Hauptgehäuse für Sitzträger; 5. Vorderes Rohr des Sitzrahmens; 6. Sitzrahmen-Rückenrohr zusammen mit Spielstangenhalter; 7. Spielzeugstange (3 Stk. Spielzeug); 8. Adapter und Fernbedienung; 9. Sitzset (Sitzpolster, Kissen, Sicherheitsgurt, Hüft- und Schultergurt).

MONTAGE DER KONSTRUKTION

1. Zusammenbau der Basis (Abbildung B) –Führen Sie die Seitenrohre in die Öffnungen des Hauptkörpers ein und achten Sie dabei auf die Ausrichtung der Rohre, wie in Abbildung 1 gezeigt (A zu A1 und B zu B1). Die beiden Enden der Seitenrohre sollten verbunden und sicher befestigt werden, bis Sie ein Klickgeräusch hören. Platzieren Sie als Nächstes die beiden zusammengebauten Hauptrahmenrohre am Hauptkörper, wobei der Sicherungsstift an den beiden Schnallen befestigt werden soll, wie in Abbildung 2

gezeigt. Der Sicherungsstift ist sicher fixiert, wenn Sie ein Klickgeräusch hören. Nach der Montage des Stützrahmens sollte überprüft werden, ob der Entriegelungsknopf korrekt installiert ist. Die in Abbildung 3 gezeigte Position des Knopfes ist falsch und der Verriegelungsstift kann nicht aktiviert werden. Die in Abbildung 4 gezeigte Position des Knopfes ist richtig und der Verriegelungsstift kann ordentlich aktiviert werden.

2. Zusammenbau des vorderen und hinteren Sitzpolsterrohr (Abbildung C) - Montieren Sie die Vorderseite des Sitzkonsolenrohrs wie in Abbildung 5 gezeigt (mit D1 an D), bis Sie ein Klickgeräusch hören. Montieren Sie die andere Seite des Rohrs auf die gleiche Weise. Befolgen Sie die gleichen Schritte, um die Rückseite des Sitzkonsolenrohrs mit E1 an E zu montieren.

3. Sitzpolstermontage (Abbildung D) – Installieren Sie das Sitzpolster, indem Sie die Schritte in den Abbildungen 6 und 7 befolgen. Ziehen Sie den Reißverschluss der Polsterung bis zum Ende, wie in Abbildung 8, Bild B gezeigt. Bild A in Abbildung 8 zeigt den unsachgemäßen Reißverschluss, der den Sitz unbrauchbar macht. Befestigen Sie die Halteschnalle an der Sitzpolsterung, wie in den Abbildungen 9 und 10 gezeigt.

4. Zusammenbau der gesamten Gehäuses zusammen mit dem Sitz (Abbildung E) - Legen Sie das gesamte Gehäuse zusammen mit dem installierten Sitz in das dafür vorgesehene Fach des Bedienfelds, wie in den Abbildungen 11 und 12 gezeigt. Drücken Sie nach unten, bis Sie ein Klickgeräusch hören.

5. Montage der Spielzeugstange (Abbildung F) – Platzieren Sie die Stange in die Halterung, die im hinteren oberen Teil des Sitzes befindet, wie in Abbildung 13 gezeigt. Bei ordentlicher Montage sollte ein Klickgeräusch zu hören sein. Nachdem Sie die Stange platziert und sichergestellt haben, dass sie stabil ist, befestigen Sie Element 2 - das Spielzeug - daran.

ACHTUNG! Stellen Sie sicher, dass die Grundlage richtig montiert und stabil ist, dies gewährleistet die Sicherheit Ihres Kindes!

FUNKTIONEN UND BETRIEB

Einbau der Sicherheitsgurte - Abbildung G : Legen Sie die Unterlage mit den Sicherheitsgurten zwischen die Beine Ihres Kindes. Befestigen Sie die Beckengurte auf jeder Seite des Sicherheitspolsters. Stellen Sie sicher, dass Sie auf beiden Seiten ein „Klick“-Geräusch hören. Legen Sie jeden Beckengurt so an, dass die Sicherheitsgurte eng an Ihrem Kind anliegen, und achten Sie darauf, sie nicht zu fest anzuziehen, um Unbequemlichkeiten für das Kind zu vermeiden.

Einstellung der Sitzposition - Abbildung H : Die Schaukel hat eine 3-stufige Höhenverstellung: sitzend, halbliegend und in Bauchlage. Um die Sitzposition zu ändern, drücken Sie den Einstellknopf an der Seite des Sitzes und drehen Sie den Sitz nach oben oder unten, um die gewünschte Position einzustellen.

Höhenverstellung der Halterung - Abbildung I : Die Höhe der Halterung kann wie in Abbildung 16 gezeigt eingestellt werden. Achtung! Die Höhe der Halterung ist eingeschränkt. Wenn die gewünschte Höhe nicht eingestellt werden kann, bedeutet dies, dass die Grenze erreicht ist. Üben Sie keinen starken Druck und keine Kraft auf die Halterung aus.

Sitzdrehfunktion – Abbildung J : Der Sitz kann um 360° nach links oder rechts gedreht werden. Um die horizontale 360-Grad-Drehung zu verwenden, drehen Sie den Sitz, wie in Abbildung 17 und 18 angegeben.

Verwenden des Bedienfeldes - Abbildung K:

- ✓ **Taste 1** für Ein/Aus: Wenn Sie die Taste drücken, schaltet sich die Schaukel ein und die Kontrollleuchten leuchten auf. Wenn die Taste erneut gedrückt wird, schaltet sich die Schaukel aus.
- ✓ **Taste 2** Schwunggeschwindigkeit: 5 Geschwindigkeiten, jede Geschwindigkeit hat ein bestimmtes Licht. Drücken Sie die Taste, um Geschwindigkeit 1 einzuschalten, drücken Sie erneut für Geschwindigkeit 2 usw.
- ✓ **Taste 3** Schukelmodus: 7 Schaukelmodi (siehe Abbildung M).
- ✓ **Taste 4** zur automatischen Erfassung der Bewegungen des Kindes. Drücken Sie die Taste, wenn sich die Schaukel automatisch einschalten soll, wenn sich das Kind bewegt. Die Musikfunktion wird ebenfalls ausgelöst.
- ✓ **Taste 5** für Musik: 12 Melodien. Drücken Sie die Taste, um die Musikfunktion einzuschalten, drücken Sie erneut, um die Musik auszuschalten. Um zur nächsten Melodie zu wechseln, drücken Sie die Taste erneut. Um die Lautstärke einzustellen, halten Sie die Taste gedrückt, bis die gewünschte Lautstärke erreicht ist.
- ✓ Bei Verwendung der Fernbedienung leuchtet beim Drücken von **Taste 6** die Kontrollleuchte am Signalempfänger auf. Die Reichweite der Fernbedienung beträgt ca. 8 m.

Verwendung der Fernbedienung - Abbildung L:

Wenn Sie die Fernbedienung verwenden, müssen Sie die Stromunterbrechungsfolie aus Kunststoff wie in Abbildung L gezeigt entfernen und die Fernbedienung einschalten. Andernfalls kann die Fernbedienung nicht verwendet werden.

- ✓ **Taste 2** für Einschalten /Ausschalten der Schaukel: Wenn Sie die Taste drücken, schaltet sich die Schaukel ein und die Kontrollleuchten leuchten auf. Wenn die Taste erneut gedrückt wird, schaltet sich die Schaukel aus.
- ✓ **Taste 3** für Einschalten /Ausschalten der Musik: Wenn Sie die Taste drücken, wird die Musik abgespielt. Wenn die Taste erneut gedrückt wird, schaltet sich die Musik aus.
- ✓ **Taste 4** zum Wechseln zur nächsten Melodie: Jedes Mal, wenn Sie die Taste drücken, springt der Player zur nächsten Melodie über.
- ✓ **Taste 5** zum Wechseln zur vorherigen Melodie: Jedes Mal, wenn Sie die Taste drücken, springt der Player zur vorherigen Melodie über.
- ✓ **Taste 6** zum Einstellen der Lautstärke (+): Drücken Sie die Taste einmal, um die Lautstärke allmählich auf den Maximalwert zu erhöhen.
- ✓ **Taste 7** zum Einstellen der Lautstärke (-): Drücken Sie die Taste einmal, um die Lautstärke allmählich auf den Minimalwert zu reduzieren.

- ✓ **Taste 8** Schwinggeschwindigkeit: Mit jedem Tastendruck erhöht sich die Schwinggeschwindigkeit um einen Gang. 5 Geschwindigkeiten – Wenn Sie die maximale Geschwindigkeit von 5 erreicht haben, drücken Sie die Taste erneut, um die Geschwindigkeiten zyklisch zu schalten.
- ✓ **Taste 9** Schwingmodus: Bei jedem Tastendruck wechselt das Getriebe in einen anderen Schwingmodus - insgesamt 6 verschiedene Schwingmodi.
- ✓ **Taste 10** zur automatischen Erfassung der Bewegungen des Kindes. Durch das Drücken der Taste wird die Anzeige ein- oder ausgeschaltet.

Verwendung der Funktion "Schwingmodus" - Abbildung M:

Um die Funktion „Schwingmodus“ zu aktivieren, verwenden Sie die Taste 3 auf dem Bedienfeld. Die Schaukel hat 7 Schwingmodi, wie folgt:

- ✓ **Modus 1** – automatischer Zyklus: Stellen Sie sicher, dass sich die Halterung in der in Abbildung 19 gezeigten Position befindet, drücken Sie Taste 3, bis die erste Anzeigelampe aufleuchtet: 5 verschiedene Schwingmodi wechseln sich alle 16 Sekunden nacheinander ab.
- ✓ **Modus 2** – Stellen Sie sicher, dass sich die Schaukel in der in Abbildung 20 gezeigten Position befindet. Um die in der Abbildung gezeigte Schaukelbewegung des Sitzes zu aktivieren, drücken Sie die Taste 3, bis die zweite Kontrollleuchte aufleuchtet.
- ✓ **Modus 3** – Stellen Sie sicher, dass sich die Schaukel in der in Abbildung 21 gezeigten Position befindet. Um die in der Abbildung gezeigte Schaukelbewegung des Sitzes zu aktivieren, drücken Sie die Taste 3, bis die dritte Kontrollleuchte aufleuchtet.
- ✓ **Modus 4** – Stellen Sie sicher, dass sich die Schaukel in der in Abbildung 22 gezeigten Position befindet. Um die in der Abbildung gezeigte Schaukelbewegung des Sitzes zu aktivieren, drücken Sie die Taste 3, bis die vierte Kontrollleuchte aufleuchtet.
- ✓ **Modus 5** – Stellen Sie sicher, dass sich die Schaukel in der in Abbildung 23 gezeigten Position befindet. Um die in der Abbildung gezeigte Schaukelbewegung des Sitzes zu aktivieren, drücken Sie die Taste 3, bis die fünfte Kontrollleuchte aufleuchtet.
- ✓ **Modus 6** – Stellen Sie sicher, dass sich die Schaukel in der in Abbildung 24 gezeigten Position befindet. Um die in der Abbildung gezeigte Schaukelbewegung des Sitzes zu aktivieren, drücken Sie die Taste 3, bis die sechste Kontrollleuchte aufleuchtet.
- ✓ **Modus 7** – Schlafmodus, siehe Abbildung 25. In jeder Schaukelrichtung wird die Schaukefunktion automatisch ausgeschaltet und die zusätzliche Schlaffunktion aktiviert, wenn die Taste 3 gedrückt wird, bis die siebte Kontrollleuchte aufleuchtet.

Wenn Sie wieder in den Schaukelmodus wechseln möchten, drücken Sie die Taste 2 und wählen Sie den gewünschten Schaukelmodus aus. Zusätzlich zu den oben aufgeführten grundlegenden Schaukelmodi kann der Benutzer die Richtung des Sitzes oder der Schaukelbasis drehen, um fünf zusätzliche Schaukelmodi zu aktivieren, die in den Abbildungen 26, 27, 28, 29 und 30 gezeigt sind.

Verwendung der Funktion „Vibrationsmodus“ – Abbildung N (Abbildung 32)

Der Vibrationsmechanismus hat drei Gänge (Abbildung 32). Drücken Sie den Schalter, um die Vibrationsamplitude allmählich von links nach rechts zu erhöhen. Um das Gerät auszuschalten, schalten Sie ganz nach links.

Verwendung der Funktion „Mechanisches Schwingen“ – Abbildung O

Um den Sitz vom Bedienfeld zu entfernen, drücken Sie den Knopf an der Seite des Hauptgehäuses nach innen, wie in Abbildung 33 gezeigt. Der Sitz wird vom Gehäuse gelöst und kann entfernt werden. Stellen Sie die Liege auf eine glatte, horizontale Oberfläche, indem Sie sie auf die Stützfüße abstützen, wie in Abbildung 34 gezeigt, um den Schaukelstuhl stabil zu machen. Schaukeln Sie die Liege manuell auf und ab, wie in Abbildung 35 gezeigt.

ANWEISUNGEN FÜR REINIGUNG UND INSTANDHALTUNG

REINIGUNG

✓ Die Polsterung mit einem weichen, in warmem Wasser und milder Seife getränkten Tuch reinigen. Lassen Sie das Produkt nach der Reinigung vollständig trocknen. Verwenden Sie keine starken Reinigungsmittel, Bleichmittel oder Reinigungsmittel mit abrasiven Partikeln. Es ist verboten, die Polster in Waschmaschinen, Trockner, durch chemische Reinigung, Bleichen und Schleudern zu reinigen.

✓ Reinigen Sie die Konstruktion mit einem feuchten weichen Tuch und milder Seife. Trocknen Sie mit einem trockenen, weichen Tuch ab. Verwenden Sie keine starken Reinigungsmittel, Desinfektionsmittel oder Reinigungsmittel mit abrasiven Partikeln!

✓ Das Spielzeug nur mit einem weichen, etwas feuchtem Tuch reinigen. NICHT BENÄSSEN!

INSTANDHALTUNG

Überprüfen Sie regelmäßig feste und bewegliche Teile auf Lockerheit, Beschädigung oder Bruch. Keine Selbstreparaturarbeiten vornehmen. Wenden Sie sich an ein autorisiertes Service-Center oder an den Handelsvertreter, bei dem Sie das Produkt erworben haben. Andernfalls wird Ihre Garantie storniert. Reinigen Sie das Produkt regelmäßig. Lassen Sie das Produkt nicht der Auswirkung von äußeren Einflüssen wie direkte Sonneneinstrahlung, Regen, Schnee oder Wind. Dies kann zu Schäden an Metall- und

Kunststoffteilen und zum Bleichen des Sitzpolsters führen. Lagern Sie das Produkt an einem trockenen und belüfteten Ort, nicht in staubigen, feuchten Räumen mit sehr niedrigen oder sehr hohen Raumtemperaturen.

FEHLERBEHEBUNG

No	Mögliche Probleme	Lösungen
1.	Die Elektronikplatine funktioniert nicht, wenn sie an das Stromnetz angeschlossen ist.	Schalten Sie das Gerät aus und drücken Sie 3-5 Ein-/Aus-Tasten
2.	Die Schaukelfunktionen (Schwingen und Musik) funktionieren normal und stoppen plötzlich.	Die Batterie ist möglicherweise nicht vollständig aufgeladen oder nicht richtig eingesetzt.
3.	Die Schaukel startet nicht, wenn sie eingeschaltet wird.	Überprüfen Sie, ob die Batterien richtig mit der richtigen Polarität eingelegt sind.
4. Sollten Sie das Produkt für längere Zeit nicht benutzen, nehmen Sie die Batterien raus.		
5.	Schwere Produktvibration.	Überprüfen Sie, ob das Retraktionsgelenk richtig aktiviert ist.
6.	Die Funktionsanzeige leuchtet nicht oder nur schwach.	Die Batterie ist möglicherweise nicht vollständig aufgeladen.

Hergestellt für Cangaroo in der KNR
Hersteller und Importeur: Moni Trade Ltd.,
Adresse: Bulgarien, Sofia, Trebich, Dolo Str. 1,
Telefonnummer: 003592/936 07 90, Website: www.cangaroo-bg.com

Αυτό το προϊόν κατασκευάστηκε σύμφωνα με τα Ευρωπαϊκά EN12790:2009.

ΣΗΜΑΝΤΙΚΟ! ΔΙΑΒΑΤΕ ΠΡΟΣΕΚΤΙΚΑ ΤΙΣ ΟΔΗΓΙΕΣ ΚΑΙ ΦΥΛΑΞΤΕ ΤΕΣ ΓΙΑΤΙ ΜΠΟΡΕΙ ΝΑ ΤΙΣ ΧΡΕΙΑΣΤΕΙΤΕ ΣΤΟ ΜΕΛΛΟΝ.

ΠΡΟΣΟΧΗ!

- Μην αφήνετε ποτέ το παιδί χωρίς επίβλεψη.
- Μην χρησιμοποιείτε αυτό το προϊόν όταν το παιδί είναι σε θέση να κάθεται μόνο του ή ζυγίζει πάνω από 9 kg.
- Αυτό το προϊόν δεν προορίζεται για παρατεταμένες περιόδους ύπνου.
- Ποτέ μην χρησιμοποιείτε αυτό το προϊόν σε υπερυψωμένες επιφάνειες (π.χ. ένα τραπέζι).
- Χρησιμοποιείτε πάντα τα συστήματα συγκράτησης.
- Για να αποφύγετε τραυματισμούς, να βεβαιώνετε ότι τα παιδιά βρίσκονται μακριά κατά το άνοιγμα ή το κλείσιμο του προϊόντος.
- Μην αφήνετε το παιδί να παίζει με αυτό το προϊόν.
- Μην μετακινείτε ή σηκώνετε αυτό το προϊόν με το παιδί μέσα.
- Όταν το προϊόν είναι συνδεδεμένο με μια συσκευή αναπαραγωγής μουσικής, να βεβαιώνετε ότι η ένταση της συσκευής είναι ρυθμισμένη σε χαμηλή τιμή.
- Κρατήστε μακριά από φλόγα και άμεσες πηγές θερμότητας.
- Αυτό το προϊόν δεν αντικαθιστά την καλαθούνα ή το κρεβάτι. Εάν το παιδί σας χρειάζεται ύπνο, πρέπει να το τοποθετήσετε σε κατάλληλη καλαθούνα ή σε κρεβάτι.
- Μην χρησιμοποιείτε το προϊόν εάν διαπιστώσετε, ότι υπάρχουν μέρη που λείπουν ή μέρη που παρουσιάζουν βλάβη.
- Μην χρησιμοποιείτε ανταλλακτικά ή άλλα στοιχεία, τα οποία δεν εγκρίθηκαν από τον κατασκευαστή.
- Μην πραγματοποιείτε τροποποιήσεις ή μετατροπές της κατασκευής.
- Πριν την χρήση του προϊόντος για πρώτη φορά πρέπει να ελέγξετε εάν όλα τα μέρη τοποθετήθηκαν και σταθεροποιήθηκαν σωστά και εάν υπάρχουν μέρη που λείπουν.
- Η συναρμολόγηση του προϊόντος να πραγματοποιείται μόνο από ενήλικο άτομο.
- Μην τοποθετείτε στο προϊόν περισσότερο του ενός παιδιά.
- Μην χρησιμοποιείτε κατά τη διάρκεια καταιγίδας.
- Χρησιμοποιήστε το προϊόν μόνο σύμφωνα με τον προορισμό του σε οικιακές συνθήκες.
- Μην μετακινείτε το προϊόν και μην ρυθμίζετε την πλάτη, όσο το παιδί είναι εντός αυτού.
- Ποτέ μην χρησιμοποιείτε πάνω σε μαλακή επιφάνεια (κρεβάτι, καναπέ, μαξιλάρι), επειδή το προϊόν μπορεί να ανατραπεί και να προκαλέσει ασφυξία στις μαλακές επιφάνειες.
- Μην χρησιμοποιείτε την μπάρα παιχνιδιών, για να σηκώνετε και να μεταφέρετε το προϊόν.
- Όλες οι ενέργειες, οι οποίες συνδέονται με την ηλεκτρική τροφοδότηση – ενεργοποίηση, απενεργοποίηση, αντικατάσταση ή φόρτιση επαναφορτιζόμενων μπαταριών, πρέπει να πραγματοποιούνται από ενήλικο άτομο.
- Οι AC/DC μετασχηματιστές, οι οποίοι χρησιμοποιούνται με την κούνια – ξαπλώστρα, πρέπει τακτικά να ελέγχονται για βλάβες του καλωδίου, της οπής, της πρόσδεσης και των άλλων μερών, ενώ σε περίπτωση παρεμφερούς βλάβης, τα ίδια δεν πρέπει να χρησιμοποιούνται.
- Η κούνια ξαπλώστρα πρέπει να χρησιμοποιείται μόνο με τον συνιστώμενο AC/DC μετασχηματιστή.
- Κατά τη σύνδεση του προϊόντος στην τροφοδοσία ρεύματος ή κατά την ενεργοποίηση του κουμπιού λειτουργίας της κούνιας, είναι απαραίτητο να περιμένετε περίπου 3-5 δευτερόλεπτα πριν ενεργοποιηθούν τα άλλα κουμπιά λειτουργιών.
- Μην επιτρέπετε την παρουσία παιδιών κάτω των 3 ετών, πριν έχετε συναρμολογήσει πλήρως το προϊόν, για να αποφύγετε πρόσβαση σε μικρά και αποσυναρμολογημένα μέρη.
- Κρατήστε τη νάλον συσκευασία μακριά από παιδιά, για να αποφύγετε τον κίνδυνο πνιγμού.
- Μην τοποθετείτε το προϊόν σε ανομοιόμορφες επιφάνειες, κοντά σε σκαλοπάτια ή σκάλες, ολισθηρές και υγρές επιφάνειες, κοντά σε πισίνες κολύμβησης και άλλα επικίνδυνα σημεία και αντικείμενα.
- Μην αφήνετε τα παιδιά να παίζουν γύρω από το προϊόν, όσο υπάρχει άλλο παιδί εντός αυτού.
- Μην αναρτάτε στο προϊόν και μην δίνετε στο παιδί κανένα άλλο αντικείμενο και εξάρτημα, που δεν εξασφαλίστηκε από τον κατασκευαστή.
- Διατηρήστε μακριά από παιδιά!
- Χρησιμοποιήστε την πιο υψηλή θέση της πλάτης μόνο όταν το παιδί είναι αρκετά σταθερό και δεν γέρνει.
- Ποτέ μην χρησιμοποιείτε την ράγα παιχνιδιών, για να μεταφέρετε την ξαπλώστρα.

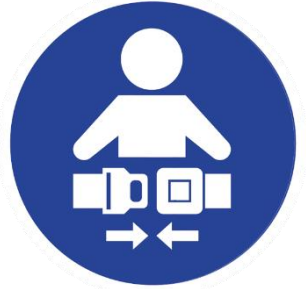

ΟΔΗΓΙΕΣ ΚΑΙ ΠΡΟΕΙΔΟΠΟΙΗΣΕΙΣ ΓΙΑ ΕΡΓΑΣΙΑ ΜΕ ΜΠΑΤΑΡΙΕΣ – εικόνα Β

Βρείτε το καπάκι της θήκης μπαταριών. Χρησιμοποιώντας κατσαβίδι ξεβιδώστε τις βίδες στο καπάκι. Αφαιρέστε το. Τοποθετήστε 4 τεμ. 1,5 V τύπου AA (LR6) αλκαλικές μπαταρίες (δεν περιλαμβάνονται στο σετ), όπως τηρείτε την πολικότητα, σημειωμένη στο κάτω μέρος της θήκης. Τοποθετήστε στην θέση του το καπάκι της θήκης μπαταριών και σφίξτε τις βίδες με κατσαβίδι. Μην σφίγγετε υπερβολικά.

Για να αφαιρέσετε τις μπαταρίες, επαναλάβετε τα βήματα.

Παρατήρηση: Κάντε επανεκκίνηση των ηλεκτρονικών συστημάτων, σε περίπτωση που ο μηχανισμός αρχίσει να λειτουργεί με αστάθεια. Απενεργοποιήστε το κουμπί τροφοδότησης, αφαιρέστε τις μπαταρίες και στην συνέχεια τοποθετήστε τις μπαταρίες, ακολουθώντας τα παραπάνω βήματα.

ΠΡΟΣΟΧΗ! Οι μπαταρίες είναι εξαντλημένες, εάν οι κραδασμοί και η ένταση της μουσικής χαμηλωθούν. Αντικαταστήστε με καινούριες, ενώ τις μπαταρίες, οι οποίες δεν χρησιμοποιούνται πετάξτε στο σημείο, το οποίο προορίζεται προς τον σκοπό αυτό.

ΛΕΙΤΟΥΡΓΙΑ ΔΟΝΗΣΗΣ - ΕΙΚΟΝΑ 32

Αφαιρέστε το μαξιλάρι καθίσματος και εντοπίστε το καπάκι της θήκης μπαταριών (Σχήμα 32). Με τη βοήθεια κατσαβιδιού, ξεβιδώστε τις βίδες του καπακιού. Τοποθετήστε μια αλκαλική μπαταρία 1,5 V τύπου AA (δεν περιλαμβάνεται στο σετ) τηρώντας την πολικότητα που σημειώνεται στο κάτω μέρος της θήκης. Επανατοποθετήστε το καπάκι της θήκης μπαταριών και σφίξτε τις βίδες με ένα κατσαβίδι. Μην σφίγγετε υπερβολικά. Για να αφαιρέσετε την μπαταρία, επαναλάβετε τα βήματα.

ΠΡΟΣΟΧΗ!

- Μπαταρίες, που είναι μη επαναφορτιζόμενες δεν πρέπει να φορτίζονται.
- Μόνο ενήλικας πρέπει να χειρίζεται τις επαναφορτιζόμενες μπαταρίες. Μην επιτρέπετε στα παιδιά να έχουν πρόσβαση στις μπαταρίες ή να παίζουν με αυτές.
- Όταν χρησιμοποιείτε επαναφορτιζόμενες μπαταρίες, αφαιρέστε πρώτα τις μπαταρίες από το προϊόν και στη συνέχεια φορτίστε τις.
- Μη χρησιμοποιείτε μπαταρίες διαφορετικών τύπων μαζί.
- Μην αναμειγνύετε καινούριες με χρησιμοποιημένες μπαταρίες.
- Οι μπαταρίες πρέπει να τοποθετούνται με την αντίστοιχη πολικότητα.
- Εάν δεν πρόκειται να χρησιμοποιήσετε το προϊόν για μεγάλο χρονικό διάστημα, αφαιρέστε τις μπαταρίες από αυτό.
- Αφαιρέστε τις εξαντλημένες μπαταρίες από το προϊόν και πετάξτε τις σε καθορισμένους χώρους και όχι στους κάδους οικιακών απορριμμάτων.
- Χρησιμοποιείτε μόνο τον τύπο μπαταρίας που προτείνει ο κατασκευαστής.
- Απαγορεύεται η τροποποίηση του ηλεκτρικού κυκλώματος ή η προσθήκη άλλων εξαρτημάτων σε αυτό. Μη βραχυκυκλώνετε τους πόλους των μπαταριών.
- Χρησιμοποιείτε πάντα μόνο την επαναφορτιζόμενη μπαταρία και τον προσαρμογέα που παρέχονται με το αγορασμένο προϊόν. ΜΗ ΧΡΗΣΙΜΟΠΟΙΕΙΤΕ ΠΟΤΕ μπαταρία ή προσαρμογέα άλλης μάρκας ή προϊόντος. **Ρεύμα εισόδου του προσαρμογέα: 100-240V/50/60Hz. Ρεύμα εξόδου: 5-6V/0.8A.**
- Μην τοποθετείτε την μπαταρία ή τον προσαρμογέα σε άλλο προϊόν. Μπορεί να προκληθεί υπερθέρμανση, πυρκαγιά ή έκρηξη.
- Κρατήστε τον προσαρμογέα μακριά από παιδιά.
- Πριν ξεκινήσετε τη φόρτιση του προϊόντος, θα πρέπει να ελέγξετε εάν ο προσαρμογέας, η μπαταρία και τα καλώδια είναι σε καλή κατάσταση. Εάν υπάρχει οποιαδήποτε ζημιά σε κάποιο από αυτά τα εξαρτήματα, πρέπει να σταματήσετε να τα χρησιμοποιείτε μέχρι να αποκατασταθεί η βλάβη.
- Μην αφήνετε την μπαταρία να αδειάσει εντελώς. Θα πρέπει να το επαναφορτίζετε μετά από κάθε χρήση ή μία φορά το μήνα εάν δεν το χρησιμοποιείτε τακτικά.

Προστατέψτε το περιβάλλον, όπως δεν απορρίπτετε αυτό το προϊόν στους κάδους οικιακών απορριμμάτων (2002/96/EC). Ελέγχετε τις συστάσεις των τοπικών αρχών.



ΟΔΗΓΙΕΣ ΣΥΝΑΡΜΟΛΟΓΗΣΗΣ

ΠΡΟΣΟΧΗ! Τα σχεδιαγράμματα και οι εικόνες σ' αυτές τις οδηγίες είναι μόνο προς απεικόνιση και παροχή κατευθυνσεων.

Ακολουθήστε σωστά τις οδηγίες και την ακολουθία συναρμολόγησης και εκμετάλλευσης του προϊόντος.

Ελέγξτε την ασφάλεια της σταθεροποίησης μετά την εκτέλεση κάθε συναρμολόγησης.

Η σταθεροποίηση σε ορισμένη θέση στις περισσότερες περιπτώσεις συνοδεύεται από ήχο κλικ.

ΣΥΣΤΑΤΙΚΑ ΜΕΡΗ – ΕΙΚΟΝΑ Α

Μετά την αφαίρεση της συσκευασίας βεβαιωθείτε, ότι όλα τα στοιχεία της **εικόνας Α** είναι διαθέσιμα.

1. Πίνακας ελέγχου (μηχανισμός μουσικής και δόνησης· τμήμα τοποθέτησης του κυρίου περιβλήματος στήριξης του καθίσματος· κουμπί γρήγορης απελευθέρωσης καθίσματος· θήκη μπαταριών· πρίζα τροφοδοσίας)· 2. Πλαϊνοί σωλήνες κύριου πλαισίου· 3. Πλαίσιο στήριξης· 4. Κύριο περίβλημα για στήριξη καθίσματος· 5. Μπροστινός σωλήνας πλαισίου καθίσματος· 6. Πίσω σωλήνας πλαισίου καθίσματος μαζί με λαβή στην μπάρα παιχνιδιών· 7. Μπάρα παιχνιδιών (3 τεμ. παιχνίδια)· 8. Προσαρμογέας και τηλεχειριστήριο· 9. Σετ καθίσματος (επένδυση καθίσματος, μαξιλάρι, ζώνη ασφαλείας, ζώνη μέσης και ώμου).

ΣΥΝΑΡΜΟΛΟΓΗΣΗ ΤΗΣ ΚΑΤΑΣΚΕΥΗΣ

1. Συναρμολόγηση της βάσης (Σχήμα Β) - Εισαγάγετε τους πλευρικούς σωλήνες στις οπές του κυρίου περιβλήματος, τηρώντας τον προσανατολισμό των σωλήνων όπως φαίνεται στο Σχήμα 1 (Α προς Α1 και Β προς Β1). Τα δύο άκρα των πλευρικών σωλήνων πρέπει να ενωθούν και να στερεωθούν καλά μέχρι να ακούσετε έναν ήχο κλικ. Στη συνέχεια, τοποθετήστε τους δύο συναρμολογημένους σωλήνες του κύριου πλαισίου στο κύριο περίβλημα, με τον πείρο ασφάλισης να πρέπει να στερεωθεί στις δύο πόρπες όπως φαίνεται στο Σχήμα 2. Ο πείρος ασφάλισης έχει στερεωθεί καλά όταν ακούσετε έναν ήχο κλικ. Μετά τη συναρμολόγηση του πλαισίου στήριξης, θα πρέπει να ελεγχθεί εάν το κουμπί απελευθέρωσης είναι σωστά τοποθετημένο. Η θέση του κουμπιού που φαίνεται στο Σχήμα 3 είναι λανθασμένη και ο πείρος ασφάλισης δεν μπορεί να ενεργοποιηθεί. Η θέση του κουμπιού που φαίνεται στο Σχήμα 4 είναι σωστή και ο πείρος ασφάλισης μπορεί να ενεργοποιηθεί κανονικά.

2. Συναρμολόγηση μπροστινού και πίσω σωλήνα του μαξιλαριού καθίσματος (Εικόνα C) - Συναρμολογήστε το μπροστινό μέρος του σωλήνα της κονσόλας του καθίσματος όπως φαίνεται στην Σχήμα 5 (με D1 προς D) μέχρι να ακούσετε έναν ήχο κλικ. Με τον ίδιο τρόπο συναρμολογήστε την άλλη πλευρά του σωλήνα. Ακολουθήστε τα ίδια βήματα για να συναρμολογήσετε το πίσω μέρος του σωλήνα της κονσόλας του καθίσματος με E1 προς E.

3. Συναρμολόγηση του μαξιλαριού καθίσματος (Εικόνα D) - Τοποθετήστε το μαξιλάρι καθίσματος ακολουθώντας τα βήματα από τα Σχήματα 6 και 7. Τραβήξτε το φερμουάρ της ταπετσαρίας μέχρι τέρμα όπως φαίνεται στο Σχήμα 8, Εικόνα Β. Η εικόνα Α στο Σχήμα 8 απεικονίζει το λανθασμένο κλείσιμο του φερμουάρ, στο οποίο το κάθισμα δεν μπορεί να χρησιμοποιηθεί. Στερεώστε την πόρπη συγκράτησης στην ταπετσαρία του καθίσματος όπως φαίνεται στα Σχήματα 9 και 10.

4. Συναρμολόγηση ολόκληρου του περιβλήματος μαζί με το κάθισμα (Εικόνα Ε) - Τοποθετήστε ολόκληρο το περίβλημα μαζί με το συναρμολογημένο κάθισμα στο καθορισμένο τμήμα του πίνακα ελέγχου, όπως φαίνεται στα Σχήματα 11 και 12. Πιέστε προς τα κάτω μέχρι να ακούσετε ένα κλικ.

5. Τοποθέτηση της μπάρας παιχνιδιών (Εικόνα F) - Τοποθετήστε την μπάρα παιχνιδιών στη λαβή, που βρίσκεται στο πίσω μέρος, στο επάνω μέρος του καθίσματος, όπως φαίνεται στο Σχήμα 13. Όταν τοποθετηθεί σωστά θα πρέπει να ακουστεί ένας ήχος κλικ. Αφού τοποθετήσετε την μπάρα και βεβαιωθείτε ότι είναι σταθερή, συνδέστε τα παιχνίδια σε αυτήν.

ΠΡΟΣΟΧΗ! Βεβαιωθείτε, ότι η βάση συναρμολογήθηκε σωστά και ότι είναι σταθερή. Αυτό εξασφαλίζει την ασφάλεια του παιδιού σας!

ΛΕΙΤΟΥΡΓΙΕΣ ΚΑΙ ΧΡΗΣΗ

Τοποθέτηση των ζωνών ασφαλείας - Εικόνα G: Τοποθετήστε το μαξιλαράκι με τις ζώνες ασφαλείας ανάμεσα στα πόδια του παιδιού σας. Δέστε τις ζώνες γύρω από την μέση σε κάθε πλευρά του μαξιλαριού ασφαλείας. Βεβαιωθείτε ότι ακούτε έναν ήχο "κλικ" και στις δύο πλευρές. Δέστε κάθε ζώνη γύρω από την μέση έτσι ώστε οι ζώνες ασφαλείας να εφαρμόζουν σφιχτά πάνω στο παιδί σας, προσέχοντας να μην τις σφίξετε πολύ σφιχτά για να αποφύγετε την ενόχληση του παιδιού.

Ρύθμιση της θέσης του καθίσματος - Εικόνα Η: Η κούνια έχει 3 επίπεδα ρύθμισης του καθίσματος: καθιστή, ημι-ξαπλωμένη και κεκλιμένη θέση. Για να αλλάξετε τη θέση του καθίσματος, πατήστε το κουμπί ρύθμισης που βρίσκεται στο πλάι του καθίσματος και περιστρέψτε το κάθισμα προς τα πάνω ή προς τα κάτω για να προσαρμόσετε την επιθυμητή θέση.

Ρύθμιση ύψους της μπάρας - Εικόνα Ι : Το ύψος της μπάρας του παιχνιδιού μπορεί να ρυθμιστεί όπως φαίνεται στο Σχήμα 16. Προσοχή! Υπάρχει περιορισμός για ρύθμιση του ύψους της μπάρας. Όταν το επιθυμητό ύψος δεν μπορεί να ρυθμιστεί, σημαίνει ότι το όριο έχει επιτευχθεί. Μην ασκείτε ισχυρή πίεση και δύναμη στην μπάρα.

Λειτουργία περιστροφής του καθίσματος - Εικόνα J : Το κάθισμα μπορεί να περιστρέφεται σε 360° αριστερά ή δεξιά. Για να επωφεληθείτε από την οριζόντια περιστροφή 360 μοιρών, περιστρέψτε το κάθισμα όπως φαίνεται στα Σχήματα 17 και 18.

Χρήση του Πίνακα Ελέγχου - Εικόνα Κ:

- ✓ **Κουμπί 1** για ενεργοποίηση/απενεργοποίηση: Όταν πατάτε το κουμπί, η κούνια ενεργοποιείται και οι ενδεικτικές λυχνίες ανάβουν. Όταν πατηθεί ξανά το κουμπί, η κούνια απενεργοποιείται.
- ✓ **Κουμπί 2** για ταχύτητα λικνίσματος: 5 ταχύτητες, κάθε ταχύτητα έχει φως. Πατήστε το κουμπί για να ενεργοποιήσετε την ταχύτητα 1, πατήστε ξανά για ταχύτητα 2 κ.λπ.
- ✓ **Κουμπί 3** για λειτουργία λικνίσματος: 7 λειτουργίες λικνίσματος (βλ. Εικόνα Μ).
- ✓ **Κουμπί 4** για αυτόματο εντοπισμό των κινήσεων του παιδιού. Πατήστε το κουμπί εάν θέλετε η κούνια να ενεργοποιείται αυτόματα όταν το παιδί κουνηθεί. Θα ενεργοποιηθεί επίσης η λειτουργία μουσικής.
- ✓ **Κουμπί 5** για μουσική: 12 μελωδίες. Πατήστε το κουμπί για να ενεργοποιήσετε τη λειτουργία μουσικής, πατήστε ξανά για να απενεργοποιήσετε τη μουσική. Για μετάβαση στην επόμενη μελωδία, πατήστε ξανά. Για να ρυθμίσετε την ένταση του ήχου, κρατήστε πατημένο το κουμπί μέχρι να φτάσετε στον επιθυμητό ήχο.
- ✓ Όταν χρησιμοποιείτε το τηλεχειριστήριο, πατώντας το **κουμπί 6** θα ανάψει η ενδεικτική λυχνία του δέκτη σήματος. Η εμβέλεια του τηλεχειριστηρίου είναι περίπου 8 μέτρα.

Χρήση του τηλεχειριστηρίου - εικόνα L:

Όταν χρησιμοποιείτε το τηλεχειριστήριο, πρέπει να αφαιρέσετε το πλαστικό φύλλο διακοπής ρεύματος όπως φαίνεται στην Εικόνα L και να ενεργοποιήσετε την τροφοδοσία του τηλεχειριστηρίου. Διαφορετικά, το τηλεχειριστήριο δεν μπορεί να χρησιμοποιηθεί.

- ✓ **Κουμπί 2** ενεργοποίησης/απενεργοποίησης της κούνιας: Όταν πατάτε το κουμπί, η κούνια ενεργοποιείται και οι ενδεικτικές λυχνίες ανάβουν. Όταν πατηθεί ξανά το κουμπί, η κούνια απενεργοποιείται.
- ✓ **Κουμπί 3** ενεργοποίησης/απενεργοποίησης της μουσικής: Όταν πατήσετε το κουμπί, η μουσική θα ενεργοποιηθεί. Όταν πατηθεί ξανά το κουμπί, η μουσική θα απενεργοποιηθεί.

- ✓ **Κουμπί 4** για μετάβαση στην επόμενη μελωδία: Κάθε φορά που πατάτε το κουμπί, η συσκευή αναπαραγωγής θα μεταβαίνει στο επόμενο τραγούδι.
- ✓ **Κουμπί 5** για εναλλαγή προηγούμενης μελωδίας: Κάθε φορά που πατάτε το κουμπί, η συσκευή αναπαραγωγής θα παίζει την προηγούμενη μελωδία.
- ✓ **Κουμπί 6** για ρύθμιση της έντασης ήχου (+): Πατήστε το κουμπί μία φορά για να αυξήσετε σταδιακά την ένταση στη μέγιστη τιμή.
- ✓ **Κουμπί 7** για ρύθμιση της έντασης ήχου (-): Πατήστε το κουμπί μία φορά για να μειώσετε σταδιακά την ένταση στην ελάχιστη τιμή.
- ✓ **Κουμπί 8** για ταχύτητα λικνίσματος: Κάθε φορά που πατάτε το κουμπί, η ταχύτητα λικνίσματος αυξάνεται με ένα γρανάζι. 5 ταχύτητες – όταν φτάσετε στη μέγιστη 5 ταχύτητα, πατήστε ξανά το κουμπί για να αλλάξετε τις ταχύτητες κυκλικά.
- ✓ **Κουμπί 9** για λειτουργία λικνίσματος: Κάθε φορά που πατάτε το κουμπί, το γρανάζι αλλάζει σε διαφορετική λειτουργία λικνίσματος- συνολικά 6 διαφορετικές λειτουργίες λικνίσματος.
- ✓ **Κουμπί 10** για αυτόματο εντοπισμό των κινήσεων του παιδιού. Πατώντας το κουμπί ενεργοποιείται ή απενεργοποιείται η ένδειξη.

Χρήση της λειτουργίας «Λειτουργία λικνίσματος» - εικόνα Μ:

Για να ενεργοποιήσετε τη λειτουργία «Κατάσταση λικνίσματος» χρησιμοποιήστε το κουμπί 3 στον πίνακα ελέγχου. Η κούνια έχει 7 λειτουργίες λικνίσματος ως εξής:

- ✓ **Λειτουργία 1** – Λειτουργία αυτόματου κύκλου: Βεβαιωθείτε ότι η κούνια είναι στη θέση που υποδεικνύεται στο Σχήμα 19, πατήστε το κουμπί 3 μέχρι να ανάψει η πρώτη ενδεικτική λυχνία: 5 διαφορετικές λειτουργίες λικνίσματος θα εναλλάσσονται η μία μετά την άλλη κάθε 16 δευτερόλεπτα.
- ✓ **Λειτουργία 2** – βεβαιωθείτε ότι η κούνια είναι στη θέση που υποδεικνύεται στο Σχήμα 20. Για να ενεργοποιήσετε τη διαδρομή λικνίσματος του καθίσματος που υποδεικνύεται στο σχήμα , πατήστε το κουμπί 3 μέχρι να ανάψει η δεύτερη ενδεικτική λυχνία.
- ✓ **Λειτουργία 3** – βεβαιωθείτε ότι η κούνια είναι στη θέση που υποδεικνύεται στο Σχήμα 21. Για να ενεργοποιήσετε τη διαδρομή λικνίσματος του καθίσματος που υποδεικνύεται στο σχήμα , πατήστε το κουμπί 3 μέχρι να ανάψει η τρίτη ενδεικτική λυχνία.
- ✓ **Λειτουργία 4** – βεβαιωθείτε ότι η κούνια είναι στη θέση που υποδεικνύεται στο Σχήμα 22. Για να ενεργοποιήσετε τη διαδρομή λικνίσματος του καθίσματος που υποδεικνύεται στο σχήμα , πατήστε το κουμπί 3 μέχρι να ανάψει η τέταρτη ενδεικτική λυχνία.
- ✓ **Λειτουργία 5** – βεβαιωθείτε ότι η κούνια είναι στη θέση που υποδεικνύεται στο Σχήμα 23. Για να ενεργοποιήσετε τη διαδρομή λικνίσματος του καθίσματος που υποδεικνύεται στο σχήμα , πατήστε το κουμπί 3 μέχρι να ανάψει η πέμπτη ενδεικτική λυχνία.
- ✓ **Λειτουργία 6** – βεβαιωθείτε ότι η κούνια είναι στη θέση που υποδεικνύεται στο Σχήμα 24. Για να ενεργοποιήσετε τη διαδρομή λικνίσματος του καθίσματος που υποδεικνύεται στο σχήμα , πατήστε το κουμπί 3 μέχρι να ανάψει η έκτη ενδεικτική λυχνία.
- ✓ **Λειτουργία 7** – λειτουργία ύπνου που υποδεικνύεται στο Σχήμα 25. Σε οποιαδήποτε κατεύθυνση της κούνιας, όταν πατηθεί το κουμπί 3 μέχρι να ανάψει η έβδομη ενδεικτική λυχνία, η λειτουργία λικνίσματος απενεργοποιείται αυτόματα και ενεργοποιείται η πρόσθετη λειτουργία ύπνου.

Εάν θέλετε να μεταβείτε ξανά στη λειτουργία - κούνια, πατήστε το κουμπί 2 και επιλέξτε την επιθυμητή λειτουργία λικνίσματος. Εκτός από τις βασικές λειτουργίες λικνίσματος που αναφέρονται παραπάνω, ο χρήστης μπορεί να περιστρέψει την κατεύθυνση του καθίσματος ή της βάσης της κούνιας για να ενεργοποιήσει πέντε πρόσθετες λειτουργίες λικνίσματος που φαίνονται στα Σχήματα 26, 27, 28, 29 και 30.

Χρήση της λειτουργίας «Λειτουργία δόνησης» - Εικόνα Ν (Σχήμα 32) :

Ο μηχανισμός δόνησης έχει τρία γρανάζια (Σχήμα 32). Πιέστε το διακόπτη για να αυξήσετε σταδιακά το εύρος των δονήσεων από αριστερά προς τα δεξιά. Για να απενεργοποιήσετε την τροφοδοσία, μεταβείτε στην άκρη αριστερά.

Χρήση της λειτουργίας «Μηχανικό λίκνισμα» - Εικόνα Ο

Για να αφαιρέσετε το κάθισμα από τον πίνακα ελέγχου, πιέστε το κουμπί που βρίσκεται στο πλάι του κύριου περιβλήματος προς τα μέσα, όπως φαίνεται στο Σχήμα 33. Το κάθισμα απελευθερώνεται από το περίβλημα και μπορεί να αφαιρεθεί. Τοποθετήστε την ξαπλώστρα σε μια λεία, οριζόντια επιφάνεια στηρίζοντας την στα πόδια στήριξης όπως φαίνεται στο Σχήμα 34 για να κάνετε την κουνιστή πολυθρόνα σταθερή. Κουνήστε χειροκίνητα την ξαπλώστρα πάνω και κάτω όπως φαίνεται στο Σχήμα 35.

ΟΔΗΓΙΕΣ ΚΑΘΑΡΙΣΜΟΥ ΚΑΙ ΣΥΝΤΗΡΗΣΗΣ

ΚΑΘΑΡΙΣΜΟΣ

✓ Η ταπετσαρία καθαρίζεται με μαλακό πανί, βρεγμένο με ζεστό νερό και απαλό σαπούνι. Μετά τον καθαρισμό αφήστε το προϊόν να στεγνώσει τελείως. Μην χρησιμοποιείτε έντονα καθαριστικά, χλωρίνη ή παρασκευάσματα με σωματίδια απόξεσης. Απαγορεύεται ο καθαρισμός της ταπετσαρίας σε πλυντήριο, σε στεγνωτήριο, σε καθαριστήριο, η λεύκανση και το στύψιμο.

✓ Καθαρίζετε την κατασκευή με υγρό μαλακό πανί και απαλό σαπούνι. Στεγνώστε με στεγνό μαλακό πανί. ΜΗΝ ΧΡΗΣΙΜΟΠΟΙΕΙΤΕ ΥΓΡΑ ΧΑΡΤΟΜΑΝΤΗΛΑ, ΕΝΤΟΝΑ ΚΑΘΑΡΙΣΤΙΚΑ, ΑΠΟΛΥΜΑΝΤΙΚΑ Ή ΠΑΡΑΣΚΕΥΑΣΜΑΤΑ ΜΕ ΣΩΜΑΤΙΔΙΑ ΑΠΟΞΕΣΗΣ!

✓ Καθαρίζετε τα παιχνίδια μόνο με μαλακό ελαφρώς βρεγμένο πανί. ΜΗΝ ΤΑ ΒΡΕΧΕΤΕ!

ΣΥΝΤΗΡΗΣΗ

Ελέγχετε τακτικά τα σταθεροποιημένα και τα κινούμενα μέρη, εάν χαλάρωσαν, υπέστησαν βλάβη ή έσπασαν. Μην πραγματοποιείτε μόνοι σας επισκευή του προϊόντος, αλλά επικοινωνήστε με εξουσιοδοτημένο συνεργείο ή με τον εμπορικό εκπρόσωπο, από τον οποίο αγοράσατε το προϊόν. Στην αντίθετη περίπτωση η εγγύησή σας θα ακυρωθεί. Καθαρίζετε κατά περιόδους το προϊόν. Μην αφήνετε το προϊόν στην βλαβερή επίδραση εξωτερικών παραγόντων – άμεση ηλιακή ακτινοβολία, βροχή, χιόνι ή άνεμο. Αυτό μπορεί να οδηγήσει σε βλάβη των μεταλλικών και των πλαστικών μερών και σε λεύκανση της ταπετσαρίας. Διατηρήστε το προϊόν σε ξηρά και αεριζόμενα μέρη και όχι σε σκονισμένους, υγρούς χώρους με πολύ χαμηλές ή πολύ υψηλές θερμοκρασίες δωματίου.

INLATURAREA DEFECTIUNILOR

αρ.	Πιθανά προβλήματα	Λύσεις
1.	Η ηλεκτρονική πλακέτα δεν λειτουργεί όταν είναι συνδεδεμένη στο ρεύμα.	Κλείστε την τροφοδοσία και πατήστε 3-5 κουμπιά ενεργοποίησης/απενεργοποίησης
2.	Οι λειτουργίες της κούνιας (λίκνισμα και μουσική) λειτουργούν κανονικά και σταματούν ξαφνικά.	Η μπαταρία μπορεί να μην είναι πλήρως φορτισμένη ή να μην έχει τοποθετηθεί σωστά.
3.	Η κούνια δεν ξεκινά κατά την ενεργοποίηση	Ελέγξτε εάν οι μπαταρίες έχουν τοποθετηθεί σωστά με τη σωστή πολικότητα.
4. Όταν δεν χρησιμοποιείτε το προϊόν για μεγάλο χρονικό διάστημα, αφαιρέστε τις μπαταρίες από αυτό.		
5.	Μεγάλη δόνηση προϊόντος.	Ελέγξτε εάν η ανασυρόμενη ένωση έχει ενεργοποιηθεί σωστά.

Κατασκευασμένο για Cangaroo στη ΛΔΚ,
Κατασκευαστής και εισαγωγέας: Moni Trade Ltd.,
Διεύθυνση: Βουλγαρία, Σόφια, Trebich, 1 Dolo Str.,
Τηλέφωνο: 003592/936 07 90, ιστοσελίδα: www.cangaroo-bg.com

Este producto está producido en conformidad con los estándares europeos

EN 12790:2009.

¡IMPORTANTE! LEER DETENIDAMENTE Y MANTENERLAS PARA FUTURAS CONSULTAS.

¡ADVERTENCIA!

- Nunca deje al niño sin vigilancia.
- No utilice este producto si el niño puede permanecer sentado por sí solo o pesa más de 9 Kg.
- Este producto no debe utilizarse para períodos prolongados de sueño.
- Nunca utilice este producto sobre superficies elevadas (por ejemplo, una mesa).
- Utilice siempre los sistemas de retención.
- Para evitar lesiones, asegúrese de que los niños estén alejados durante las operaciones de apertura y cierre del producto.
- No deje que los niños jueguen con este producto.
- No mueva ni levante este producto con el niño dentro.
- Si el producto está conectado a un lector musical, asegúrese de que el volumen del lector esté regulado a un nivel bajo.
- Mantenga lejos del fuego y otras fuentes de calor.
- No utilice durante tormentas.
- Este producto no reemplaza la cuna o la cama. Si su niño necesita dormir, debe ponerlo en una cuna o cama adecuados para el fin.
- No utilice el producto en caso de detectar partes faltantes o dañadas.
- No utilice partes de repuesto diferentes de las partes que han sido aprobadas por el productor.
- No cambie ni modifique la estructura.
- Antes de utilizar el producto por primera vez, asegúrese que todas las piezas están montadas correctamente y que están apretadas y además no faltan piezas.
- El montaje del producto se debe hacer solo por un adulto.
- ¡No ponga más de 1 niño a la vez en el producto!
- Utilice el producto solo para los fines para los cuales esté diseñado y en casa.
- No mueva el producto ni ajuste el respaldo, mientras el niño está en él.
- Nunca ponga el producto sobre superficies blandas (camas, sofás, almohadas), porque el producto puede volcarse y provocar que el niño se asfixie en las superficies blandas.
- No utilice la barra de juguetes para levantar ni trasladar el producto.
- Todas las acciones relacionadas con la fuente de alimentación, como son el encendido, el apagado, el reemplazo o la recarga de pilas/baterías recargables, deben ser realizadas por un adulto.
- Los transformadores CA/CC utilizados con la silla nido mecedora deben inspeccionarse de manera regular para detectar daños en el cable, el orificio, el fijamiento y otras partes, y en caso de tal daño, no deben usarse.
- La silla nido mecedora solo debe utilizarse con el transformador CA/CC recomendado.
- Cuando el producto está conectado a la fuente de alimentación o cuando el botón de función de la cuna está activado, es necesario esperar entre 3 y 5 segundos antes de que se activen los otros botones de función.
- No permita la presencia de niños menores de 3 años de edad antes de completar el armado del producto, para evitar que tengan acceso a partes pequeñas que estén desmontada.
- Mantenga los restos del empaquetado de plástico lejos del alcance de los niños para evitar el riesgo de asfixia.
- No ponga el producto sobre superficies arrugadas, cerca de escaleras o de escalones, superficies resbaladizas o mojadas, cerca de piscinas y otros lugares y objetos peligrosos.
- No permita que los niños jueguen alrededor del producto, mientras en él haya otro niño.
- No cuelgue el producto ni le dé al niño otros objetos o accesorios que no hayan sido proporcionados por el productor.
- ¡Mantener lejos del alcance de los niños!
- Utilice la posición más alta del respaldo solo cuando el niño esté lo suficientemente estable y no se incline.
- Nunca usar la barra de juguetes para trasladar la silla nido.

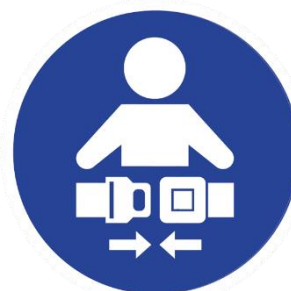

Identifique donde está la tapa del compartimiento. Con la ayuda de un destornillador destornille los tornillos de la tapa. Quítela. Ponga 4 pilas alcalinas del tipo 1,5 V AA (LR6) (no están incluidas en el kit), observando la polaridad que está indicada en el fondo del compartimiento. Vuelva a colocar la tapa del compartimiento de pilas y apriete los tornillos con un destornillador. No apriete demasiado.

Repita los pasos para quitar las pilas.

Nota: Si el mecanismo empieza a funcionar con fallos, reinicielo. Apague el botón de encendido, quite las pilas y vuelva a ponerlas, siguiendo los pasos más arriba.

¡IMPORTANTE! En caso de reducción de las vibraciones o la música, esto está debido a que las pilas están agotadas. Reemplace con nuevas, tirando en los lugares designados las pilas ya agotadas.

FUNCIÓN DE VIBRACIÓN - FIGURA 32

Retire la almohadilla del asiento y ubique la tapa del compartimiento de la batería (Figura 32). Con un destornillador, desenrosque los tornillos de cabeza. Inserte una pila alcalina tipo AA de 1,5 V (no incluida) respetando la polaridad marcada en la parte inferior del compartimiento. Vuelva a colocar la tapa del compartimiento de la batería y apriete los tornillos con un destornillador. No apriete demasiado. Para quitar la batería, repita los pasos.

¡PRECAUCIÓN!

- Las pilas no recargables no deben cargarse.
- Las baterías recargables se deben manipular solamente por personas adultas. No permita que los niños accedan o jueguen con las baterías.
- Cuando utilice pilas recargables, primero extraiga las pilas del producto y luego cárguelas.
- No utilice pilas de diferentes tipos juntas.
- No mezcle pilas nuevas y usadas.
- Las pilas deben insertarse con la polaridad correcta.
- Si no va a utilizar el producto durante mucho tiempo, retire las pilas del mismo.
- Retire las baterías usadas del producto y deséchelas en las áreas designadas, no en los contenedores de basura doméstica.
- Utilice únicamente el tipo de batería recomendado por el fabricante.
- Está prohibido modificar el circuito eléctrico o añadirle otras piezas. No cortocircuite los terminales de la batería..
- Utilice siempre únicamente la batería recargable y el adaptador proporcionados con el producto adquirido. **NUNCA UTILICE** batería o adaptador de otra marca o producto. **Corriente de entrada del adaptador: 100-240V/50/60Hz. Corriente de salida: 5-6V/0.8A.**
- No inserte la batería o el adaptador en otro producto. Puede ocurrir sobrecalentamiento, incendio o explosión.
- Mantenga el adaptador fuera del alcance de los niños.
- Antes de comenzar a cargar el producto, debe verificar que el adaptador, la batería y los cables estén en buenas condiciones. Si hay algún daño en alguna de estas partes, debe dejar de usarlas hasta que se solucione la falla.
- No permita que la batería se descargue por completo. Debes recargarlo después de cada uso o una vez al mes si no lo usas regularmente.

Cuide el medio ambiente y no tire este producto en os contenedores de basura doméstica (2002/96/EC). Infórmese de las recomendaciones de las autoridades locales.



INSTRUCCIONES DE MONTAJE

¡IMPORTANTE! Los esquemas y figuras en estas instrucciones sirven solo para ilustrar y dar información.

Sigue las exactas instrucciones y la orden de montaje y explotación del producto.

Compruebe la seguridad de la fijación después de completar cada operación.

En la mayoría de los casos, al fijar el producto en una posición, esto va a estar acompañado por un sonido.

PARTES - FIGURA A

Después del desembalaje, asegúrese de que todos los elementos presentes en la **figura A** estén disponibles.

1. Panel de control (mecanismo musical y vibratorio; compartimiento de montaje del cuerpo principal del soporte del asiento; botón de liberación rápida del asiento; compartimiento de la batería; toma de corriente); 2. Tubos laterales del bastidor principal; 3. Marco de soporte; 4. Alojamiento principal para soporte de asiento; 5. Tubo del marco del asiento delantero; 6. Tubo trasero del marco del asiento junto con el soporte de la barra de juguetes; 7. Estante para juguetes (3 piezas de juguetes); 8. Adaptador y control remoto; 9. Kit de asiento (tapicería de asiento, cojín, cinturón de seguridad, arnés de cintura y hombro).

MONTAJE DE LA ESTRUCTURA

1. Ensamblaje de la base (Ilustración B) – Inserte los tubos laterales en los agujeros del cuerpo principal, observando la orientación de los tubos como se muestra en la Figura 1 (A a A1 y B a B1). Los dos extremos de los tubos laterales deben unirse y sujetarse firmemente hasta que escuche un clic. Luego, coloque los dos tubos del marco principal ensamblados en el cuerpo principal con el pasador de bloqueo que debe fijarse a las dos hebillas como se muestra en la Figura 2. El pasador de bloqueo está bien fijado cuando escuche un clic. Después de ensamblar el marco de soporte, se debe verificar que el botón de liberación esté correctamente instalado. La posición del botón que se muestra en la Figura 3 es incorrecta y el pasador de bloqueo no se puede activar. La posición del botón que se muestra en la Figura 4 es correcta y el pasador de bloqueo se puede activar normalmente.

2. Ensamblaje del tubo delantero y trasero de la almohadilla del asiento (Ilustración C) - Ensamble la parte delantera del tubo de la consola del asiento como se muestra en la Figura 5 (con D1 a D) hasta que escuche un clic. Ensamble el otro lado de la tubería de la misma manera. Siga los mismos pasos para ensamblar la parte trasera del tubo de la consola del asiento con E1 a E.

3. Ensamblaje de la almohadilla del asiento (Ilustración D) – Monte la almohadilla del asiento siguiendo los pasos de las Figuras 6 y 7. Tire de la cremallera del tapizado hasta el final como se muestra en la Figura 8, Imagen B. La Imagen A en la Figura 8 ilustra el cierre incorrecto de la cremallera, lo que inutiliza el asiento. Fije la hebilla de retención al tapizado del asiento como se muestra en las Figuras 9 y 10.

4. Ensamblaje de todo el cuerpo junto con el asiento (Ilustración E) - Coloque todo el cuerpo junto con el asiento instalado en el compartimento designado del panel de control como se muestra en las Figuras 11 y 12. Empuje hacia abajo hasta que se escuche el clic.

5. Instalación de la barra de juguetes (Ilustración F) – Inserte la barra en el soporte ubicado en la parte superior trasera del asiento, como se muestra en la Figura 13. Se debe escuchar un clic cuando se instala correctamente. Después de colocar la barra y asegurarse de que esté estable, coloque los juguetes en ella.

¡PRECAUCIÓN! ¡Asegúrese de que la base esté correctamente montada y esté estable - esto garantizará la seguridad de su hijo/hija!

FUNCIONES Y EXPLOTACIÓN

Poner los cinturones de seguridad - Ilustración G: Coloque la almohadilla con los cinturones de seguridad entre las piernas de su hijo. Abroche los cinturones de regazo a cada lado de la almohadilla de seguridad. Asegúrese de escuchar un sonido de "clic" en ambos lados. Abroche cada cinturón de regazo de modo que los cinturones de seguridad queden ajustados alrededor de su hijo, teniendo cuidado de no apretarlos demasiado para evitar molestias al niño.

Ajuste de la posición del asiento - Ilustración H: La cuna tiene 3 niveles de ajuste del asiento: posición sentada, semi-reclinada y reclinada. Para cambiar la posición del asiento, presione el botón de ajuste ubicado en el costado del asiento y gire el asiento hacia arriba o hacia abajo para ajustar la posición deseada.

Ajuste de altura de la barra - Ilustración I: La altura de la barra de juguetes se puede ajustar como se muestra en la Figura 16. ¡Precaución! Hay un límite para la altura de la barra. Cuando no se puede ajustar la altura deseada, significa que se ha alcanzado el límite. No ejerza una fuerte presión y fuerza en la barra.

Función de giro del asiento - Ilustración J: El asiento se puede girar 360° hacia la izquierda o hacia la derecha. Para aprovechar la rotación horizontal de 360 grados, gire el asiento como se muestra en las Figuras 17 y 18.

Uso del panel de control – Ilustración K:

- ✓ **Botón de encendido/apagado 1:** cuando presiona el botón, la cuna se enciende y las luces indicadoras se encienden. Cuando se vuelve a pulsar el botón, la cuna se apaga.
- ✓ **Botón 2** para velocidad de giro: 5 velocidades, cada velocidad tiene una luz. Pulse el botón para activar la velocidad 1, vuelva a pulsarlo para la velocidad 2, etc.
- ✓ **Botón 3** para modo swing (modo mecedor): 7 modos swing (ver Ilustración M).
- ✓ **Botón 4** para la captura automática de los movimientos del niño. Pulsa el botón si quieres que la cuna se encienda automáticamente cuando el niño se mueva. La función de música también se activará.
- ✓ **Botón 5** de música: 12 melodías. Presione el botón para encender la función de música, presione nuevamente para apagar la música. Para pasar a la siguiente melodía, presione nuevamente. Para ajustar el volumen, mantenga presionado el botón hasta alcanzar el sonido deseado.
- ✓ Cuando use el control remoto, cuando presione el **botón 6**, la luz indicadora del receptor de señal se encenderá. El alcance del mando a distancia es de unos 8 m.

Uso del control remoto - Ilustración L:

Cuando use el control remoto, debe quitar la hoja de corte de energía de plástico como se muestra en la Ilustración L y encender el control remoto. De lo contrario, el control remoto no se puede usar.

- ✓ **Botón de encendido/apagado 2:** cuando presiona el botón, la cuna se enciende y las luces indicadoras se encienden también. Cuando se vuelve a pulsar el botón, la cuna se apaga.
- ✓ **Botón de encendido/apagado de música 3:** cuando presione el botón, la música se encenderá. Si vuelve a pulsar el botón, la música se apagará.
- ✓ **Botón 4 para cambiar a la siguiente canción:** cada vez que presione el botón, el reproductor saltará a la siguiente canción.
- ✓ **Botón 5 para cambiar la melodía anterior:** cada vez que presione el botón, el reproductor reproducirá la melodía anterior.
- ✓ **Botón de control de volumen 6 (+):** presione el botón una vez para aumentar gradualmente el volumen hasta el valor máximo.
- ✓ **Botón de control de volumen 7 (-):** Presione el botón una vez para disminuir gradualmente el volumen hasta el valor mínimo.
- ✓ **Botón de velocidad de giro 8:** cada vez que se presiona el botón, la velocidad de giro aumenta en una marcha. 5 velocidades: cuando alcance la velocidad máxima de 5, presione el botón nuevamente para recorrer las velocidades.
- ✓ **Botón de modo de giro 9:** cada vez que se presiona el botón, el engranaje cambia a un modo de giro diferente: un total de 6 modos de giro diferentes.

- ✓ **Botón 10 para captura automática de los movimientos del niño.** Al pulsar el botón se enciende o apaga el indicador.

Uso de la función "modo mecedor,, - ilustración M:

Para activar la función "modo mecedor", use el botón 3 en el panel de control. La cuna tiene 7 modos de mecer que son, como sigue:

- ✓ **Modo 1** - Modo de ciclo automático: Asegúrese de que la cuna esté en la posición indicada en la Figura 19, presione el Botón 3 hasta que se encienda la primera luz indicadora: 5 modos de mecer diferentes se alternarán uno tras otro cada 16 segundos.
- ✓ **Modo 2:** asegúrese de que la cuna esté en la posición indicada en la Figura 20. Para activar una trayectoria de giro del asiento indicada en la figura, presione el botón 3 hasta que se encienda la segunda luz indicadora.
- ✓ **Modo 3:** asegúrese de que la cuna esté en la posición que se muestra en la Figura 21. Para activar la trayectoria de giro del asiento que se muestra en la figura, presione el botón 3 hasta que se encienda la tercera luz indicadora.
- ✓ **Modo 4** - asegúrese de que la cuna esté en la posición indicada en la Figura 22. Para activar la trayectoria de giro del asiento indicada en la figura, presione el botón 3 hasta que se encienda la cuarta luz indicadora.
- ✓ **Modo 5:** asegúrese de que la cuna esté en la posición que se muestra en la Figura 23. Para activar una trayectoria de giro del asiento que se muestra en la figura, presione el botón 3 hasta que se encienda la quinta luz indicadora.
- ✓ **Modo 6:** asegúrese de que la cuna esté en la posición indicada en la Figura 24. Para activar la trayectoria de giro del asiento indicada en la figura, presione el botón 3 hasta que se encienda la sexta luz indicadora.
- ✓ **Modo 7:** modo de dormir indicado en la Figura 25. En cualquier dirección de la cuna, presionando el botón 3 hasta que se encienda la séptima luz indicadora, la función de mecer se apaga automáticamente y se activa la función adicional de modo de dormir.

Si desea volver a cambiar al modo de mecer, presione el botón 2 y seleccione el modo de mecer deseado. Además de los modos de mecer básicos enumerados anteriormente, el usuario puede girar la dirección del asiento o la base de la cuna para activar cinco modos de mecer adicionales que se muestran en las Figuras 26, 27, 28, 29 y 30.

Uso de la función Modo de vibración - Ilustración N (Figura 32):

El mecanismo de vibración tiene tres engranajes (Figura 32). Presione el interruptor para aumentar gradualmente la amplitud de la vibración de izquierda a derecha. Para apagar la alimentación, cambie al extremo izquierdo.

Uso de la función "mecer mecánicamente" - Ilustración O

Para quitar el asiento del panel de control, presione el botón ubicado lateralmente en el cuerpo principal hacia adentro como se muestra en la Figura 33. El asiento se libera del cuerpo y se puede quitar. Coloque la tumbona sobre una superficie lisa y horizontal apoyándola sobre las patas de apoyo como se muestra en la figura 34 para que la cuna mecedora quede estable. Mueva manualmente la tumbona hacia arriba y hacia abajo como se muestra en la Figura 35.

INSTRUCCIONES DE LIMPIEZA Y MANTENIMIENTO

LIMPIEZA

- ✓ La tapicería limpie con un paño suave con agua caliente y un jabón suave. Después de la limpieza deje el producto secarse por completo. No use detergentes fuertes, lejía o detergentes con partículas abrasivas. Está prohibido lavar el producto en lavadoras y secadoras, la limpieza en seco, el blanqueo y el centrifugado.
- ✓ Debe limpiar la estructura con un paño mojado suave y un jabón suave. Seque con un paño seco y suave. ¡NO UTILICE TOALLITAS HÚMEDAS, DETERGENTES AGRESIVOS, DESINFECTANTES, NI DETERGENTES ABRASIVOS!
- ✓ Limpie los juguetes solo con un paño suave y húmedo. ¡NO LOS MOJE!

MANTENIMIENTO

Revise regularmente las partes fijas y móviles para detectar si hay algo aflojado, roto o dañado. No haga la reparación del producto sola/solo y póngase en contacto con un taller autorizado o con el agente comercial de donde haya comprado el producto. A lo contrario la garantía se le anulará. Limpie el producto de una manera regular. No deje el producto bajo los efectos nocivos de factores externos como la luz solar directa, lluvia, nieve o viento, ni en lugares húmedos con temperaturas del ambiente muy bajas o demasiado altas. Esto puede causar que las partes de metal y plástico se dañen y que la tapicería pierda su color. Guarde el producto en un lugar seco y bien ventilado, nunca en áreas polvorientas ni húmedas, o con temperaturas de ambiente demasiado bajas o altas.

SOLUCIÓN DE PROBLEMAS

Nº	Posibles problemas	Soluciones
1.	La placa electrónica no funciona cuando está enchufada a la red eléctrica.	Apague la alimentación y presione botones 3-5 de encendido/apagado
2.	Las funciones de columpio (columpio y música) funcionan con normalidad y se detienen repentinamente.	Es posible que la batería no esté completamente cargada o no esté insertada correctamente.
3.	La cuna no empieza a funcionar cuando se enciende.	Controle si las pilas estén colocadas correctamente con la polaridad correcta.
4.	Cuando no utilice el producto durante mucho tiempo, retire las pilas del mismo.	

5.	Grave vibración del producto.	Compruebe que la junta de retracción esté correctamente activada.
6.	El indicador de función no se enciende o se enciende tenuemente.	Es posible que la batería no esté completamente cargada.

Hecho para Cangaroo en la RPC
Fabricante e importador: Moni Trade Ltd.,
Dirección: Bulgaria, Sofía, Trebich, 1 Dolo Str.,
Número de teléfono: 003592/936 07 90, sitio web: www.cangaroo-bg.com

Acest produs este fabricat în conformitate cu Standardele europene EN 12790:2009.

IMPORTANT! CITIȚI CU ATENȚIE ȘI PĂSTRAȚI ACEST DOCUMENT PENTRU CONSULTARE ULTERIOARĂ.

AVERTISMENT!

- Nu lăsați niciodată copilul nesupravegheat.
- Nu utilizați acest produs dacă copilul este în măsură să stea singur în șezut sau dacă are mai mult de 9 kg.
- Acest produs nu este destinat utilizării pentru perioade îndelungate de somn.
- Nu utilizați niciodată acest produs pe suprafețe înălțate (de exemplu pe o masă).
- Utilizați mereu sistemele de fixare.
- Pentru evitarea leziunilor, asigurați-vă că cei mici se află la distanță în timpul operațiunilor de deschidere și închidere a produsului.
- Nu le permiteți copiilor să se joace cu acest produs.
- Nu deplasați sau ridicați acest produs cu copilul înăuntru.
- Când produsul este conectat un music player, asigurați-vă că volumul music player-ului este setat la o valoare joasă.
- Nu utilizați pe timp de furtună.
- A se pastra departe de foc și surse directe de caldura.
- Acest produs nu înlocuiește cosul sau patutul. Dacă copilul dvs. are nevoie de somn, trebuie să-l puneți într-un cos sau pat potrivit.
- Nu utilizați produsul dacă constatați că există piese lipsă sau deteriorate.
- Nu utilizați piese de schimb și alte componente care nu sunt aprobate de producător.
- Nu faceți schimbări sau modificări pe construcție.
- Înainte de a utiliza produsul pentru prima dată, trebuie să verificați dacă toate componentele sunt poziționate și fixate corect și dacă nu lipsesc piese.
- Asamblarea produsului trebuie efectuată numai de către un adult.
- Nu introduceți mai mult de un copil în produs!
- Folosiți produsul numai conform destinației și în condiții de uz casnic.
- Nu mutați produsul și nu reglați spatarul, în timp ce copilul se afla înăuntru.
- Nu utilizați niciodată pe o suprafață moale (pat, canapea, perna), deoarece produsul se poate rasturna și poate provoca sufocare pe suprafețele moi.
- Nu folosiți bara pentru jucării pentru a ridica și transporta produsul.
- Toate acțiunile legate de alimentarea cu energie electrică - pornirea, oprirea, înlocuirea sau reincarcarea bateriilor reincarcabile trebuie efectuate de către un adult.
- Transformatoarele AC/DC utilizate cu leaganul sezlong, trebuie verificate în mod regulat pentru deteriorări ale cablului, orificiului, atasamentului și a altor componente, iar în cazul unei astfel de deteriorări acestea nu trebuie utilizate.
- Leaganul sezlong trebuie utilizat numai cu transformatorul AC/DC recomandat.
- În momentul conectării produsului la sursa de alimentare sau la activarea butonului funcțional al leaganului, este necesar să așteptați aproximativ 3-5 secunde înainte de a se activa celelalte butoane funcționale.
- Nu permiteți prezenta copiilor cu vârsta sub 3 ani înainte ca produsul să fi fost asamblat în mod complet pentru a evita accesul la piesele mici și dezamblate.
- Pastrati ambalajul de plastic departe de copii, pentru a evita riscul de sufocare.
- Nu amplasați produsul pe suprafețe denivelate, în apropiere de trepte sau scări, suprafețe alunecoase și umede, lângă piscine și alte locuri și obiecte periculoase.
- Nu permiteți copiilor să se joace în jurul produsului, în timp ce înăuntru există un alt copil.
- Nu atasati de produs și nu oferiți copilului alte articole sau accesorii care nu sunt furnizate de producător.
- A nu se lăsa la îndemana copiilor!
- Folosiți cea mai înaltă poziție a spatarului numai atunci când copilul este suficient de stabil și nu se inclina.
- Nu folosiți niciodată bara cu jucării, pentru a transporta sezlongul.

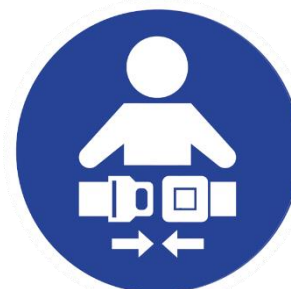

INSTRUCȚIUNI ȘI AVERTISMENTE LA UTILIZAREA BATERIILOR – figura B

Gasiti capacul compartimentului pentru baterii. Prin intermediul unei surubelnite desfaceti suruburile capacului. Îndepartati capacul. Introduceți 4 baterii alcaline de tip AA (LR6) de 1,5 V (nu sunt incluse în set), respectând polaritatea marcată în partea de jos a compartimentului. Puneți la loc capacul compartimentului pentru baterii și strângeți suruburile cu o surubelnita. Nu strângeți în exces.

Pentru a indeparta bateriile, repetati pasii.

Nota: Reporniti electronica daca mecanismul incepe sa functioneze in mod instabil. Opriti prin intermediul butonului de pornire, scoateti si introduceti bateriile inapoi urmand pasii de mai sus.

IMPORTANT! Bateriile sunt epuizate daca vibratiile si volumul muzicii slabesc. Inlocuiti-le cu altele noi, iar bateriile epuizate aruncati in locurile special desemnate.

FUNCTIA VIBRATIE – FIGURA 32

Indepartati suportul sezutului si localizati capacul compartimentului cu baterie (Figura 32). Folosind o surubelnita, desurubati suruburile de pe capac. Introduceti o baterie alcalina de tip AA de 1,5 V (nu este inclusa in set), respectand polaritatea marcata pe partea inferioara a compartimentului. Pozitionati la loc capacul compartimentului pentru baterie si strangeti suruburile cu o surubelnita. Nu strangeti in exces. Pentru a scoate bateria, repetati pasii.

ATENTIE!

- Bateriile care nu sunt reincarcabile, nu trebuie incarcate.
- Numai un adult trebuie sa opereze cu bateriile reincarcabile. Nu permiteti accesul copiilor pana la baterii, precum si sa se joace cu ele.
- La utilizarea bateriilor reincarcabile, scoateti mai intai bateriile din produs si doar dupa aceea incarcati.
- Nu folositi impreuna diferite tipuri de baterii.
- Nu amestecati baterii noi cu baterii uzate.
- Bateriile trebuie introduse cu polaritatea corespunzatoare.
- Daca nu veti folosi produsul pentru o perioada lunga de timp, scoateti bateriile din acesta.
- Scoateti bateriile uzate din produs si aruncati-le in zonele special desemnate, nu in containerele pentru deseuri menajere.
- Utilizati numai tipul de baterie recomandata de producator.
- Este interzisa modificarea circuitului electric sau adaugarea altor piese la acesta. Nu scurtati bornele bateriei.
- Folositi intotdeauna numai bateria reincarcabila si adaptorul furnizate impreuna cu produsul achizitionat. **NU UTILIZATI NICIODATA** baterie sau adaptor de la alta marca sau produs. **Curent de intrare al adaptorului: 100-240V/50/60Hz. Curent de iesire: 5-6V/0.8A.**
- Nu introduceti baterie sau adaptor de la alt produs. Acest lucru poate duce la supraincalzire, incendiu sau explozie.
- Pastrati adaptorul departe de accesul copiilor.
- Inainte de a incepe incarcarea produsului, trebuie sa verificati daca adaptorul, bateria si cablurile sunt in stare buna. Daca exista vreun defect la oricare ar fi dintre aceste piese, trebuie sa incetati utilizarea pana la remedierea defectiunii.
- Nu lasati bateria sa se descarce in mod complet. Trebuie reincarcata dupa fiecare utilizare sau o data pe luna daca nu o folositi in mod regulat.

Protejati mediul inconjurator, nu aruncati acest produs in containerele pentru deseuri menajere (2002/96/UE). Consultati recomandarile autoritatilor locale.



INSTRUCTIUNI DE ASAMBLARE

IMPORTANT! Schemele si figurile din aceasta instructiune sunt doar ilustrative si orientative.

Urmati exact instructiunile si succesiunea privind asamblarea si exploatarea produsului.

Verificati siguranta de fixare dupa executarea fiecarei operatiuni.

Fixarea unei anumite pozitii in majoritatea cazurilor este insotita de un sunet clic.

COMPONENTE – FIGURA A

Dupa despachetare, asigurati-va ca toate elementele din **figura A** sunt disponibile.

1. Panou de control (mecanism muzical si vibrator; compartiment pentru montarea corpului principal pentru suportul sezutului; buton de eliberare rapida a sezutului; compartiment pentru baterii; priza de alimentare); 2. Tuburi laterale ale cadrului principal; 3. Cadru suport; 4. Carcasa principala pentru suportul sezutului; 5. Tub fata la cadrul sezutului; 6. Tub spate la cadrul scaunului impreuna cu suportul pentru bara cu jucarii; 7. Bara pentru jucarii (3 buc. jucarii); 8. Adaptor si telecomanda; 9. Kit scaun (tapiterie sezut, perna, centura de siguranta, ham pentru talie si umeri).

ASAMBLAREA CONSTRUCTIEI

1. Asamblarea bazei (Ilustratia B) – Introduceti tuburile laterale in orificiile corpului principal, respectand orientarea tuburilor asa cum este aratat in Figura 1 (A catre A1 si B catre B1). Cele doua capete ale tuburilor laterale trebuie unite si fixate bine pana cand veti auzi un sunet clic. Apoi, plasati cele doua tuburi asamblate ale cadrului principal pe corpul principal, stiftul de blocare urmand sa fie fixat de cele doua catarama, asa cum este aratat in Figura 2. Stiftul de blocare este bine fixat atunci cand veti auzi sunetul clic. Dupa asamblarea cadrului suport, trebuie verificat daca butonul de eliberare este montat corect. Pozitia butonului, prezentata in Figura 3, este incorecta si stiftul de blocare nu poate fi activat. Pozitia butonului, prezentata in Figura 4 este corecta si stiftul de blocare poate fi activat in mod normal.

2. Ansamblarea tubului fata si spate de sezutul scaunului (Ilustratia C) – Asamblati partea din fata a tubului consolei sezutului asa cum este aratat in Figura 5 (cu D1 catre D) pana cand veti auzi un sunet clic. In acelasi mod asamblati cealalta parte a tubului. Urmati aceiasi pasi pentru a asambla partea din spate a tubului consolei sezutului cu E1 catre E.

3. Ansamblarea sezutului scaunului (Ilustratia D) – Montati sezutul scaunului urmand pasii din Figurile 6 si 7. Trageti fermoarul tapiteriei pana la capat, asa cum este aratat in Figura 8, Imaginea B. Imaginea A din Figura 8 ilustreaza inchiderea necorespunzatoare a fermoarului, fapt care face sezutul inutilizabil. Atasati catarama de fixare de tapiteria sezutului, asa cum este aratat in Figurile 9 si 10.

4. Montarea intregii carcase impreuna cu sezutul (Ilustratia E) – Pozitionati intreaga carcasa impreuna cu sezutul montat in compartimentul desemnat al panoului de comanda, asa cum este aratat in Figurile 11 si 12. Apasati in jos pana cand veti auzi un sunet clic.

5. Montarea barei pentru jucarii (Ilustratia F) – Pozitionati bara in suportul situat in partea superioara spate a sezutului, asa cum este aratat in Figura 13. La montarea corecta trebuie sa se auda un sunet clic. Dupa ce ati plasat bara si v-ati asigurat ca este stabila, atasati jucariile pe bara.

ATENTIE! Asigurati-va ca baza este asamblata in mod corect si este stabila, deoarece acest lucru asigura siguranta copilului dumneavoastra!

FUNCTII SI EXPLOATARE

Pozitionarea centurilor de siguranta – Ilustratia G: Asezati suportul cu centurile de siguranta intre picioarele copilului dumneavoastra. Fixati curelele pentru talie de fiecare parte a suportului de siguranta. Asigurati-va ca ati auzit sunet „clic” pe ambele parti. Strangeti fiecare centura pentru talie astfel incat centurile de siguranta sa fie pozitionate bine pe copilul dumneavoastra, avand grija sa nu fie prea mult stranse pentru a evita disconfortul copilului.

Reglarea pozitiei scaunului – Ilustratia H: Leaganul are 3 niveluri de reglare ale scaunului: sezut, semiinclinat si inclinat. Pentru a schimba pozitia scaunului, apasati butonul de reglare, care este situat pe partea laterala a scaunului si rotiti scaunul in sus sau in jos pentru a regla pozitia dorita.

Reglarea inaltimii barei – Ilustratia I: Inaltimea barei pentru jucarii poate fi reglata asa cum este aratat in Figura 16. Atentie! Exista o limita privind reglarea inaltimii barei. Atunci cand inaltimea dorita nu poate fi reglata, inseamna ca limita a fost atinsa. Nu exercitati presiune si forta puternica asupra barei.

Functia de rotire a scaunului – Ilustratia J: Scaunul poate fi rotit la 360° spre stanga sau dreapta. Pentru a profita de o rotatie orizontala de 360 de grade, rotiti scaunul asa cum este aratat in Figurile 17 si 18.

Utilizarea panoului de control – Ilustratia K:

- ✓ **Butonul 1** de pornire/oprire: La apasarea butonului, leaganul porneste si luminile indicatoare se aprind. La apasarea butonului din nou, leaganul se opreste.
- ✓ **Butonul 2** pentru viteza de balansare: 5 viteze, fiecare viteza are o lumina. Apasati butonul pentru a activa viteza 1, apasati din nou pentru viteza 2 si etc.
- ✓ **Butonul 3** pentru moduri de balansare: 7 moduri de balansare (vezi Ilustratia M).
- ✓ **Butonul 4** pentru capturarea automata a miscarilor copilului. Apasati butonul daca doriti ca leaganul sa porneasca in mod automat, atunci cand copilul se misca. Functia muzicala, deasemenea, se va declansa.
- ✓ **Butonul 5** pentru muzica: 12 melodii. Apasati butonul pentru a activa functia muzicala, apasati din nou pentru a opri muzica. Pentru a trece la urmatoarea melodie, apasati din nou. Pentru a regla volumul, tineti apasat butonul pana la obtinerea sunetului dorit.
- ✓ Atunci cand utilizati telecomanda, la apasarea **butonului 6** se va aprinde indicatorul luminos al receptorului de semnal. Raza de actiune a telecomenzii este de aproximativ 8 m.

Utilizarea telecomenzii – Ilustratia L:

Cand utilizati telecomanda, trebuie sa indepartati foaia de plastic pentru intreruperea alimentarii, asa cum este aratat in Ilustratia L si sa porniti telecomanda. In caz contrar, telecomanda nu poate fi utilizata.

- ✓ **Butonul 2** de pornire/oprire a leaganului: La apasarea butonului, leaganul porneste si luminile indicatoare se aprind. La apasarea butonului din nou, leaganul se opreste.
- ✓ **Butonul 3** pentru pornirea/oprirea muzicii: La apasarea butonului, muzica va porni. La apasarea butonului din nou muzica se va opri.
- ✓ **Butonul 4** pentru comutarea melodiei urmatoare: De fiecare data cand apasati butonul, playerul va trece la melodia urmatoare.
- ✓ **Butonul 5** pentru comutarea melodiei anterioare: De fiecare data cand apasati butonul, playerul va reda melodia anterioara.
- ✓ **Butonul 6** pentru reglarea volumului (+): Apasati butonul o singura data pentru a mari treptat volumul pana la valoarea maxima.
- ✓ **Butonul 7** pentru reglarea volumului (-): Apasati butonul o singura data pentru a reduce treptat volumul pana la valoarea minima.
- ✓ **Butonul 8** pentru viteza de balansare: La fiecare apasare a butonului, viteza de balansare creste cu o treapta de viteza. 5 trepte de viteza – la atingerea vitezei maxime 5, apasati din nou butonul pentru a schimba vitezele ciclic.

- ✓ **Butonul 9** pentru mod de balansare: La fiecare apasare a butonului, treapta de viteza trece la un alt mod de balansare – un total de 6 moduri de balansare diferite.
- ✓ **Butonul 10** pentru capturarea automata a miscarilor copilului. La apasarea butonului indicatorul se aprinde sau se stinge.

Utilizarea functiei „Mod de balansare” – Ilustratia M:

Pentru activarea functiei „Mod de balansare”, utilizati butonul 3 de pe panoul de control. Leaganul are 7 moduri de balansare, dupa cum urmeaza:

- ✓ **Modul 1** – mod pentru ciclu automat: Asigurati-va ca leaganul este in pozitia indicata in Figura 19, apasati Butonul 3 pana cand se aprinde primul indicator luminos: 5 moduri diferite de balansare se vor alterna unul dupa altul la fiecare 16 secunde.
- ✓ **Modul 2** – asigurati-va ca leaganul este in pozitia indicata in Figura 20. Pentru activarea traiectorie de balansare a scaunului, indicata in figura, apasati butonul 3 pana cand se aprinde al doilea indicator luminos.
- ✓ **Modul 3** – asigurati-va ca leaganul este in pozitia indicata in Figura 21. Pentru activarea traiectoriei de balansare a scaunului, indicata in figura, apasati butonul 3 pana cand se aprinde al treilea indicator luminos.
- ✓ **Modul 4** – asigurati-va ca leaganul este in pozitia indicata in Figura 22. Pentru activarea traiectoriei de balansare a scaunului, indicata in figura, apasati butonul 3 pana cand se aprinde al patrulea indicator luminos.
- ✓ **Modul 5** – asigurati-va ca leaganul este in pozitia indicata in Figura 23. Pentru activarea traiectoriei de balansare a scaunului, indicata in figura, apasati butonul 3 pana cand se aprinde al cincilea indicator luminos.
- ✓ **Modul 6** – asigurati-va ca leaganul este in pozitia indicata in Figura 24. Pentru activarea traiectoriei de balansare a scaunului, indicata in figura, apasati butonul 3 pana cand se aprinde al saselea indicator luminos.
- ✓ **Modul 7** – mod pentru dormit, indicat in Figura 25. In orice directie a leaganului la apasarea butonului 3 pana la aprinderea celui de-al saptelea indicator luminos, functia de balansare se opreste in mod automat si se activeaza functia suplimentara de dormit.

Daca doriti sa comutati din nou la modul – balansare, apasati butonul 2 si selectati modul dorit de balansare. In plus fata de modurile de balansare de baza enumerate mai sus, utilizatorul poate roti directia scaunului sau a bazei leaganului, pentru a activa inca cinci moduri suplimentare de balansare, prezentate in Figurile 26, 27, 28, 29 si 30.

Utilizarea functiei „Mod de vibrare” – Ilustratia N (Figura 32):

Mecanismul de vibratie are trei trepte de viteza (Figura 32). Apasati comutatorul pentru a creste treptat amplitudinea vibratiei de la stanga la dreapta. Pentru a opri alimentarea, comutati in pozitie extrem stanga.

Utilizarea functiei „Balansare mecanica” – Ilustratia O

Pentru a scoate scaunul din panoul de control, apasati butonul situat pe partea laterala a corpului principal, spre interior, asa cum este aratat in Figura 33. Scaunul este eliberat din carcasa si poate fi indepartat. Asezati sezlongul pe o suprafata neteda, orizontala, sprijinindu-l pe picioarele de sustinere, asa cum este aratat in figura 34, pentru a face scaunul balansoar mai stabil. Leganati manual sezlongul in sus si in jos, asa cum este aratat in Figura 35.

INSTRUCTIUNI DE CURATARE SI INTRETINERE

CURATARE

- ✓ Husa produsului curatati cu o carpa moale, inmuata in apa calda si sapun delicat. Dupa curatare, lasati produsul sa se usuce in mod complet. Nu utilizati detergenti puternici, inalbitor sau detergenti cu particule abrazive. Este interzisa curatarea husei in masina de spalat, uscator, curatatorie chimica, albire si centrifugare.
- ✓ Curatati structura cu o carpa moale umeda si sapun delicat. Uscati cu o carpa moale si uscata. **NU UTILIZATI SERVETELE UMEDE, DETERGENTI PUTERNICI, DEZINFECTANTI SAU ASTFEL CU PARTICULE ABRAZIVE!**
- ✓ Curatati jucariile numai cu o carpa moale, usor umeda. **NU UDATI IN ABUNDENTA!**

INTRETINERE

Verificati in mod regulat piesele fixe si cele mobile, daca nu sunt slabite, deteriorate, defectate sau rupte. Nu efectuati singuri reparatii asupra produsului, ci contactati un centru de service autorizat sau agentul de vanzari de la care ati achizitionat produsul. In caz contrar, garantia dumneavoastra va fi anulata. Curatati in mod periodic produsul. Nu lasati produsul la actiunile nocive ale factorilor externi - lumina directa a soarelui, ploaie, zapada sau vant. Acest lucru poate duce la deteriorarea pieselor din metal si plastic si poate inalbi husa. Depozitati produsul intr-un loc uscat si ventilat, nu in incaperi prafuite, umede, cu temperaturi ale camerei foarte scazute sau foarte ridicate.

INLATURAREA DEFECTIUNILOR

Nr.	Probleme posibile	Solutii
1.	Placa electronica nu functioneaza cand este conectata la retea.	Deconectati alimentarea si apasati butonul 3-5 pentru pornire/oprire
2.	Functiile leaganului (balansare si muzica) functioneaza normal si se opresc brusc.	Este posibil ca bateria sa nu fie incarcata complet sau sa nu fie introdusa corect.
3.	Leaganul nu functioneaza la pornire	Verificati daca bateriile sunt introduse corect, cu polaritatea corezpunzatoare.

4. Cand nu utilizati produsul pentru o perioada lunga de timp, scoateti bateriile din acesta.		
5.	Vibratie serioasa a produsului.	Verificati daca conexiunea de retragere este activata corespunzator.
6.	Indicatorul pentru functie nu se aprinde sau lumineaza slab.	Este posibil ca bateria sa nu fie incarcata complet.

Fabricat pentru Cangaroo în RPC
Producator si importator: Moni Trade Ltd.,
Adresa: Bulgaria, Sofia, Trebich, Str. Dolo nr. 1,
Număr de telefon: 003592/936 07 90, site: www.cangaroo-bg.com

Этот продукт изготовлен в соответствии с европейскими стандартами EN 12790:2009.

ВАЖНО! ПРОЧИТАЙТЕ ВНИМАТЕЛЬНО И СОХРАНИТЕ ДЛЯ БУДУЩИХ СПРАВОК

ВНИМАНИЕ!

- Никогда не оставляйте ребенка без присмотра.
- Не используйте этот продукт, если ваш ребенок может сидеть самостоятельно или весит более 9 кг.
- Этот продукт не предназначен для длительного сна.
- Никогда не используйте этот продукт на приподнятых поверхностях (например, на столе).
- Всегда используйте системы безопасности.
- Чтобы избежать травм, убедитесь, что дети находятся далеко, открывая и закрывая изделие.
- Не позволяйте детям играть с этим изделием.
- Не перемещайте и не поднимайте этот продукт, когда в нем находится ребенок.
- Когда продукт подключен к музыкальному проигрывателю, убедитесь, что громкость музыкального проигрывателя установлена на низкий уровень.
- Беречь от огня и прямых источников тепла.
- Не используйте во время грозы.
- Этот продукт не заменяет кровать. Если вашему ребенку нужен сон, положите его в подходящую кровать.
- Не используйте продукт, если вы обнаружите недостающие или поврежденные детали.
- Не используйте запасные части или другие компоненты, не одобренные производителем.
- Не вносите никаких изменений или модификаций в конструкцию.
- Перед первым использованием продукта вы должны убедиться, что все детали правильно установлены и закреплены, и что нет недостающих деталей.
- Сборка изделия должна совершаться только взрослым.
- Не помещайте в изделие более одного ребенка!
- Используйте изделие дома только по прямому назначению.
- Не перемещайте изделие и не регулируйте спинку, пока в нем находится ребенок.
- Никогда не используйте на мягкой поверхности (кровать, диван, подушка), так как продукт может опрокинуться и вызвать удушье на мягких поверхностях..
- Не используйте игрушечный гриф, чтобы поднимать и переносить продукт.
- Все действия, связанные с электроснабжением – включение, выключение, замена или зарядка батарей, должны выполняться взрослым.
- AC/DC трансформаторы, используемые для изделия, следует регулярно проверять на предмет повреждений шнура, отверстия, крепления и других деталей, и в случае такого повреждения их нельзя использовать.
- Изделие следует использовать только с рекомендованным AC/DC трансформатором.
- При переключении продукта к источнику питания или активации кнопки функции качания, нужно подождать около 3-5 секунд, прежде чем активировать другие функциональные кнопки.
- Не позволяйте детям младше 3 лет присутствовать до полной сборки изделия, чтобы избежать доступа к мелким и разобранным деталям.
- Храните полиэтиленовый пакет в недоступном для детей месте, чтобы не задохнуться.
- Не размещайте изделие на неровных поверхностях, возле ступенек или лестниц, на скользких и влажных поверхностях, возле бассейнов и других опасных мест и предметов.
- Не позволяйте детям играть с изделием, пока в нем находится другой ребенок.
- Не прикрепляйте к изделию и не давайте ребенку какие-либо другие предметы или аксессуары, не предоставленные производителем.
- Храните далеко от детей.
- Используйте самое высокое положение спинки только тогда, когда ребенок достаточно устойчив и не наклоняется.
- Никогда не используйте игрушечный поручень для переноски шезлонга.

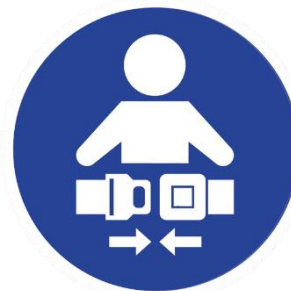

ИНСТРУКЦИИ И ПРЕДУПРЕЖДЕНИЯ ДЛЯ РАБОТЫ С БАТАРЕЯМИ – иллюстрация В

Найдите крышку батарейного отсека и отверткой ослабьте винты крышки. Снимите. Вставьте 4 шт. батареи 1,5 V типа AA (LR6) (не входят в комплекте), соблюдая полярность, указанную на дне отсека. Установите на место крышку отсека батареев и затяните винты отверткой. Не перетягивайте.

Чтобы извлечь батареи, повторите шаги.

Замечание: Перезапустите электронику, если механизм станет нестабильным. Выключите кнопку питания, извлеките батареи, а затем вставьте их, как описано выше.

ВАЖНО! Батареи разряжены, если вибрация и громкость музыки ослабевают. Замените их новыми и утилизируйте использованные батареи в специально отведенном месте.

ФУНКЦИЯ ВИБРАЦИИ - РИСУНОК 32

Снимите накладку сиденья и найдите крышку батарейного отсека (рисунок 32). С помощью отвертки открутите винты на колпачке. Вставьте одну щелочную батарею типа AA 1,5 В (не входит в комплект), соблюдая полярность, указанную в нижней части отсека. Снова разместите крышку батарейного отсека и затяните винты отверткой. Не затягивайте чрезмерно. Чтобы извлечь батарею, повторите эти действия.

ВНИМАНИЕ!

- Не перезаряжайте батарейки, которые не подлежат перезарядке.
 - С щелочными батарейками должен обращаться только взрослый. Не разрешайте детям доступ к батарейкам и не играйте с ними.
 - При использовании щелочных батарей сначала извлеките батареи из продукта, а затем зарядите их.
 - Не используйте батареи разных типов вместе.
 - Не смешивайте старые и новые батарейки.
 - Батарейки нужно размещать в соответствии с их полярностью.
 - Если вы не будете использовать изделие в течение длительного времени, удалите батарейки из него.
 - Удалите разряженные батарейки из изделия и утилизируйте их в местах, указанных для этой цели, а не в контейнерах для бытовых отходов.
 - Используйте только тот тип батареек, который рекомендует производитель.
 - Запрещается изменять электрическую цепь или добавлять к ней другие элементы. Не замыкайте клеммы батареи накоротко.
 - Всегда используйте только щелочную батарею и адаптер, поставляемые с приобретенным продуктом. **НИКОГДА не используйте** батарею или адаптер другой марки или другого продукта. **Входной ток адаптера: 100-240 В / 50 / 60 Гц. Выходной ток: 5-6 В / 0,8 А.**
 - Не вставляйте батарею или адаптер для другого продукта. Это может привести к перегреву, пожару или взрыву.
 - Держите адаптер подальше от детей.
 - Прежде чем начать зарядку продукта, вы должны убедиться, что адаптер, аккумулятор и кабели находятся в хорошем состоянии. Если есть какие-либо повреждения какой-либо из этих деталей, вы должны прекратить их использование до тех пор, пока неисправность не будет исправлена.
 - Не допускайте полного разряда аккумулятора. Вам нужно ее заряжать после каждого использования или один раз в месяц, если вы не используете изделие регулярно.
- Защитите окружающую среду, не выбрасывая этот продукт вместе с бытовыми отходами (2002/96/EU). Ознакомьтесь с рекомендациями местных властей.



РУКОВОДСТВО ПО СБОРКЕ

ВАЖНО! Диаграммы и рисунки в этой инструкции являются только иллюстративными и ориентировочными.

Точно следуйте инструкциям и последовательности для сборки и эксплуатации продукта.

Проверяйте надежность фиксации после каждой операции.

Фиксация определенного положения в большинстве случаев сопровождается звуком щелчка.

КОМПОНЕНТЫ - ИЛЛЮСТРАЦИЯ А

После распаковки убедитесь, что все элементы, показанные на **иллюстрации А**, доступны.

1. Панель управления (музыкальный и вибрационный механизм; монтажный отсек корпуса опоры основного сиденья; кнопка быстрого отпуска сиденья; батарейный отсек; розетка); 2. Боковые трубы основной рамы; 3. Несущий каркас; 4. Основной корпус для поддержки сиденья; 5. Передняя труба рамы сиденья; 6. Задняя труба рамы сиденья вместе с дугой с игрушками; 7. Дуга с игрушками (3 шт. игрушек); 8. Адаптер и пульт дистанционного управления; 9. Комплект сидений (обивка сидений, подушка, ремень безопасности, поясной и плечевой ремень).

СБОРКА КОНСТРУКЦИИ

1. Сборка основания (иллюстрация В) – Вставьте боковые трубки в отверстия основного корпуса, соблюдая ориентацию труб, указанных на фиг.1 (от А до А1 и от В до В1). Два конца боковых трубок должны быть соединены вместе и хорошо закреплены до тех пор, пока вы не услышите звук щелчка. Затем вставьте две собранные трубки основной рамы в основной корпус, при чем стопорный штифт должен быть закреплен на двух пряжках, как показано на рисунке 2. Стопорный штифт хорошо зафиксирован, когда вы слышите звук щелчка. После сборки опорной рамы необходимо убедиться, что кнопка разблокировки установлена правильно. Положение кнопки, указанное на рисунке 3, неправильно, и стопорный штифт не

может быть активирован. Положение кнопки, указанное на рисунке 4, правильное, и стопорный штифт может быть активирован в обычном режиме.

2. Сборка передней и задней трубки подушки сиденья (иллюстрация С) - Соберите переднюю часть трубки консоли сиденья, как показано на рисунке 5 (с D1 по D), пока не услышите звук щелчка. Аналогично соберите другую сторону трубки. Выполните те же действия, чтобы собрать заднюю часть трубки консоли сиденья с E1 по E.

3. Сборка подушки сиденья (иллюстрация D) – Установите подушку сиденья, следуя шагам, описанным на рисунках 6 и 7. Потяните молнию обивки вниз, как показано на рисунке 8, изображенное В. Изображение А на рисунке 8 иллюстрирует неправильное крепление молнии, при котором сиденье не может быть использовано. Закрепите пряжку крепления отделки сиденья, как показано на рисунках 9 и 10.

4. Установка всего кузова вместе с сиденьем (иллюстрация E) - Поместите весь кузов вместе с установленным сиденьем в указанный отсек панели управления, как показано на рисунках 11 и 12. Нажимайте до щелчка.

5. Крепление дуги с игрушками (иллюстрация F) – Вставьте дугу в держатель, расположенный сзади, в верхней части сиденья, как показано на рисунке 13. При правильном монтаже услышите звук щелчка. Вставив дугу и убедившись, что она зафиксирована, повесьте на ней игрушки.

ВНИМАНИЕ! Убедитесь, что основа собрана правильно и устойчиво, это обеспечит безопасность вашего ребенка!

ФУНКЦИИ И СПОСОБ ПРИМЕНЕНИЯ

Размещение лямок безопасности - иллюстрация G: Поместить вкладыш с лямками безопасности между ножками вашего ребёнка. Прикрепить лямки безопасности с каждой стороны защитного вкладыша. Убедитесь, что вы слышите «щелчок» с обеих сторон. Прикрепите каждый ремень над поясом так, чтобы лямки безопасности плотно прилегли к вашему ребёнку, стараясь не натягивать слишком туго, чтобы не создавать дискомфорт ребёнку.

Регулировка положения сиденья – иллюстрация H: Качели имеют 3 уровня регулировки сиденья: сидя, полулежа и наклонное положение. Чтобы изменить положение сиденья, нажмите кнопку регулировки, расположенную сбоку сиденья, и поверните сиденье вверх или вниз, чтобы отрегулировать нужное положение.

Регулировка высоты дуги с игрушками – иллюстрация I: Высоту дуги с игрушками можно регулировать, как показано на рисунке 16. Внимание! Существует ограничение на регулировку высоты дуги. Когда желаемая высота не может быть отрегулирована, это означает, что предел достигнут. Не оказывайте сильного давления и усилие на дугу.

Функция поворота сиденья – иллюстрация J: Сиденье может поворачиваться на 360° влево или вправо. Чтобы воспользоваться преимуществами горизонтального качания на 360 градусов, поверните сиденье, как показано на рисунках 17 и 18.

Использование панели управления – иллюстрация K:

- ✓ **Кнопка 1** для включения/выключения: При нажатии кнопки качели включаются, и индикатор загорается. При повторном нажатии кнопки качели выключаются.
- ✓ **Кнопка 2** для скорости качания: 5 скоростей, каждая скорость имеет свет. Нажмите кнопку, чтобы включить скорость 1, нажмите еще раз для скорости 2 и т. д.
- ✓ **Кнопка 3** для режима качания: 7 режимов качания (см. иллюстрацию M).
- ✓ **Кнопка 4** для автоматического улавливания движений ребенка. Нажмите кнопку, если вы хотите, чтобы качели включались автоматически при движении ребенка. Также будет активирована музыкальная функция.
- ✓ **Кнопка 5** для музыки: 12 мелодий. Нажмите кнопку, чтобы включить музыкальную функцию, нажмите еще раз, чтобы выключить музыку. Чтобы переключиться на следующую мелодию, нажмите еще раз. Чтобы отрегулировать громкость, удерживайте кнопку до тех пор, пока не будет достигнуто нужное звучание.
- ✓ При использовании пульта дистанционного управления при нажатии **кнопки 6** загорается световой индикатор приемника сигнала. Дальность действия пульта дистанционного управления составляет около 8 м.

Использование пульта дистанционного управления – иллюстрация L:

При использовании пульта дистанционного управления необходимо снять пластиковый лист отключения питания, как показано на рисунке L, и включить блок питания пульта дистанционного управления. В противном случае пульт дистанционного управления использовать нельзя.

- ✓ **Кнопка 2 для включения/выключения качелей:** При нажатии кнопки качели включаются, и индикатор загорается. При повторном нажатии кнопки качели выключаются.
- ✓ **Кнопка 3 для включения/выключения музыки:** При нажатии кнопки музыка включается. При повторном нажатии кнопки музыка отключится.
- ✓ **Кнопка 4 для переключения на следующую мелодию:** Каждый раз, когда вы нажимаете кнопку, проигрыватель переключается на следующую мелодию.
- ✓ **Кнопка 5 для переключения предыдущей мелодии:** каждый раз, когда вы нажимаете кнопку, проигрыватель воспроизводит предыдущую мелодию.
- ✓ **Кнопка 6 для регулировки громкости (+):** Нажмите кнопку один раз, чтобы постепенно увеличить громкость до максимального значения.
- ✓ **Кнопка 7 для регулировки громкости (-):** Нажмите кнопку один раз, чтобы постепенно уменьшить громкость до минимального значения.

- ✓ **Кнопка 8 для скорости качания:** Каждый раз, когда вы нажимаете кнопку, скорость качания увеличивается на одной передаче. 5 скоростей – когда вы достигнете максимальной 5 скорости, нажмите кнопку еще раз, чтобы изменить скорость циклически.
- ✓ **Кнопка 9 для режима качания:** каждый раз, когда кнопка нажимается, передача переключается в другой режим качания, всего 6 различных режимов качания.
- ✓ **Кнопка 10 для автоматического улавливания движений ребенка.** При нажатии кнопки индикатор включается или выключается.

Использование функции «Режим качания» – иллюстрация М:

Чтобы активировать функцию «Режим качания», используйте кнопку 3 на панели управления. Качели имеют 7 режимов качания, как следует:

- ✓ **Режим 1** - автоматического цикла: Убедитесь, что качели находятся в положении, указанном на рисунке 19, нажимайте кнопку 3, пока не загорится первый индикатор: 5 различных режимов качания будут чередоваться один за другим каждые 16 секунд.
- ✓ **Режим 2** – убедитесь, что качели находятся в положении, указанном на рисунке 20. Чтобы активировать траекторию качания сиденья, указанную на рисунке, нажимайте кнопку 3 до включения второго индикатора.
- ✓ **Режим 3** – убедитесь, что качели находятся в положении, указанном на рисунке 21. Чтобы активировать траекторию качания сиденья, указанную на рисунке, нажимайте кнопку 3 до включения третьего индикатора.
- ✓ **Режим 4** – убедитесь, что качели находятся в положении, указанном на рисунке 22. Чтобы активировать траекторию качания сиденья, указанную на рисунке, нажимайте кнопку 3 до включения четвертого индикатора.
- ✓ **Режим 5** – убедитесь, что качели находятся в положении, указанном на рисунке 23. Чтобы активировать траекторию качания сиденья, указанную на рисунке, нажимайте кнопку 3, пока не загорится пятый индикатор.
- ✓ **Режим 6** – убедитесь, что качели находятся в положении, указанном на рисунке 24. Чтобы активировать траекторию качания сиденья, указанную на рисунке, нажимайте кнопку 3 до включения шестого индикатора.
- ✓ **Режим 7** – спящий режим, указанный на рисунке 25. В каждом направлении качания при нажатии кнопки 3 до включения седьмого индикатора функция качания автоматически выключается и активируется дополнительная функция сна.

Если вы хотите снова переключиться в режим качания, нажмите кнопку 2 и выберите нужный режим качания. В дополнение к основным режимам поворота, упомянутым выше, пользователь может поворачивать направление сиденья или на основании качелей, чтобы активировать пять дополнительных режимов качания, показанных на рисунках 26, 27, 28, 29 и 30.

Использование функции „Режим вибрации“ – иллюстрация N (Рисунок 32) : Вибрационный механизм имеет три передачи (рисунок 32). Нажмите переключатель, чтобы постепенно увеличивать амплитуду вибрации слева направо. Чтобы выключить питание, переключитесь в крайнее левое положение.

Использование функции „Механическое качание“ – иллюстрация O : Чтобы снять сиденье с панели управления, нажмите кнопку, расположенную сбоку на основном корпусе внутрь, как показано на рисунке 33. Сиденье освобождается от корпуса и может быть снято. Поместите шезлонг на гладкую горизонтальную поверхность, поддерживая его на опорных ножках, как показано на рис. 34, чтобы придать креслу-качалке устойчивость. Вручную встряхните шезлонг вверх и вниз, как показано на рисунке 35.

ИНСТРУКЦИИ ПО ЧИСТКЕ И ПОДДЕРЖКЕ

ЧИСТКА

✓ Обивка изделия очистите мягкой тканью, смоченной теплой водой с мягким мылом. После очистки дайте изделию полностью высохнуть. Не используйте сильнодействующие моющие средства, отбеливатели или моющие средства с абразивными частицами. Запрещается чистка обивки в стиральной машине, сушилке, химчистке, отбеливании и отжиге.

✓ Очистите конструкцию влажной мягкой тканью с мягким мылом. Высушите сухой мягкой тканью. **НЕ ИСПОЛЬЗУЙТЕ ВЛАЖНЫЕ ПОЛОТЕНЦА, СИЛЬНЫЕ ОЧИСТИТЕЛИ, ДЕЗИНФЕКЦИОННЫЕ СРЕДСТВА ИЛИ ТАКИЕ СРЕДСТВА С АБРАЗИВНЫМИ ЧАСТИЦАМИ!**

✓ Чистите игрушки только мягкой, слегка влажной тканью. **НЕЛЬЗЯ ИХ МОЧИТЬ!**

ПОДДЕРЖКА

Регулярно проверяйте неподвижные и подвижные части на предмет ослабления, повреждений или поломки.

Не ремонтируйте продукт самостоятельно, а обратитесь в авторизованный сервисный центр или к торговому агенту, у которого вы приобрели продукт. В противном случае ваша гарантия будет аннулирована.

Периодически очищайте изделие.

Не подвергайте изделие вредному воздействию внешних факторов – прямых солнечных лучей, дождя, снега или ветра. Это может привести к повреждению металлических и пластиковых деталей и побелению обивки.

Храните продукт в сухом и проветриваемом месте, не в пыльных, влажных помещениях с очень низкой или очень высокой комнатной температурой.

УСТРАНЕНИЕ НЕПОЛАДОК

№	Возможные проблемы:	Решения
---	---------------------	---------

1.	Электронная плата не работает при подключении к сети.	Выключите питание и нажмите 3-5 раз кнопку включения/выключения
2.	Функции качелей работают нормально и внезапно прекращаются.	Возможно, аккумулятор не полностью заряжен или вставлен неправильно.
3.	Качели не срабатывают при включении	Убедитесь, что батареи правильно установлены с соответствующей полярностью.
4. Если вы не используете продукт в течение длительного времени, извлеките из него батареи.		
5.	Серьезная вибрация продукта.	Убедитесь, что втягивающее соединение правильно активировано.
6.	Индикатор функции не загорается или загорается плохо.	Возможно, аккумулятор заряжен не полностью.

Сделано для Cangaroo в КНР
Производитель и импортер: ООО «Мони Трейд»,
Адрес: Болгария, София, Требич, ул. Доло 1,
Телефон: 003592/936 07 90, веб-сайт: www.cangaroo-bg.com

Questo prodotto è fabbricato in conformità con gli standard Europei EN 12790:2009.

IMPORTANTE! LEGGERE ATTENTAMENTE E CONSERVARE PER FUTURO RIFERIMENTO.

ATTENZIONE!

- Non lasciare mai il bambino incustodito.
- Non usare questo prodotto quando il tuo bambino è in grado di stare seduto da solo o pesa più di 9 kg.
- Questo prodotto non è inteso per prolungati periodi di sonno.
- Non utilizzare mai questo prodotto su superfici rialzate (per esempio un tavolo).
- Utilizzare sempre i sistemi di ritenuta.
- Per evitare lesioni assicurarsi che i bambini siano lontani durante le operazioni di apertura e chiusura del prodotto.
- Non lasciar giocare i bambini con questo prodotto.
- Non muovere o sollevare questo prodotto con il bambino all'interno.
- Quando il prodotto è collegato ad un lettore musicale, assicurarsi che il volume del lettore musicale sia impostato su un valore basso.
- Tenere lontano dal fuoco e dalle fonti diretti di calore.
- Non utilizzare durante un temporale.
- Questo prodotto non sostituisce un cestino o un letto. Se il bambino ha bisogno di dormire, dovrebbe metterlo in un cestino o lettino adatto.
- Non utilizzare il prodotto se si riscontrano parti mancanti o danneggiate.
- Non utilizzare pezzi di ricambio o altri componenti non approvati dal produttore
- Non apportare cambiamenti o modifiche della struttura.
- Prima di utilizzare il prodotto per la prima volta, è necessario verificare che tutte le parti siano posizionate e fissate correttamente e che non manchi nessuna parte.
- L'assemblaggio del prodotto è da eseguire esclusivamente da un adulto.
- Non posizionare nel prodotto più di un bambino!
- Utilizzare il prodotto solo su predestinazione, in ambito domestico.
- Non spostare il prodotto né regolare lo schienale mentre il bambino ci sta dentro.
- Non utilizzare mai su una superficie morbida (letto, divano, cuscino), poiché il prodotto potrebbe ribaltarsi e causare il soffocamento nelle superfici morbide.
- Non utilizzare l'arco per i giocattoli per alzare e spostare il prodotto.
- Tutte le azioni relative all'alimentazione elettrica - accensione, spegnimento, sostituzione o ricarica delle batterie ricaricabili devono essere eseguite da un adulto.
- I trasformatori AC/DC utilizzati con la culla sdraia devono essere regolarmente ispezionati per danni al cavo, al foro, al sistema di attacco e ad altre parti e, in presenza di tale danno, non devono essere utilizzati.
- La culla sdraia è da utilizzare solo con il trasformatore AC/DC raccomandato.
- Quando si collega il prodotto all'alimentazione oppure si attiva il pulsante di funzione della sdraietta, è necessario attendere circa 3-5 secondi prima che vengano attivati gli altri pulsanti di funzione.
- Non consentire la presenza di bambini di età inferiore a 3 anni prima di aver assemblato completamente il prodotto per evitare il loro accesso a parti piccole e smontate.
- Tenere il sacchetto di plastica lontano dalla portata dei bambini per evitare il rischio di soffocamento.
- Non posizionare il prodotto su superfici irregolari, vicino a gradini o scale, superfici scivolose e bagnate, vicino a piscine e altri luoghi e oggetti pericolosi.
- Non consentire a bambini di giocare intorno al prodotto, mentre dentro c'è un altro bambino.
- Non attaccare al prodotto né dare al bambino nessun altro tipo di oggetto o accessorio non forniti dal produttore.
- Tenere lontano dalla portata dei bambini!
- Utilizzare la posizione più alta dello schienale solo quando il bambino è abbastanza stabile e non si inclina.
- Mai usare la barra gioco per portare la sdraia.

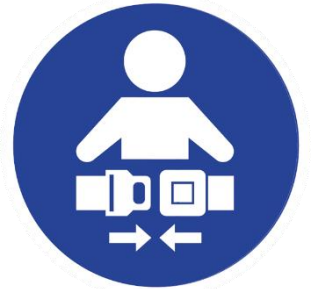

ISTRUZIONI ED AVVERTENZE PER L'UTILIZZO DI BATTERIE – illustrazione B

Individuare il coperchio del vano batterie. Utilizzare un cacciavite per svitare le viti del coperchio. Togliere il coperchio. Inserire 4 batterie alcaline da 1,5 V tipo AA (LR6) (non incluse nel set), rispettando la polarità indicata sul fondo del vano. Riposizionare il coperchio della batteria e serrare le viti con un cacciavite. Non stringere troppo. Per rimuovere le batterie, ripetere i passaggi. Nota bene: Riavviare l'elettronica se il meccanismo dovesse acquisire un funzionamento instabile. Spegnerne il pulsante di accensione, rimuovere le batterie, quindi inserirle successivamente seguendo i passaggi di cui sopra. **IMPORTANTE!** Le batterie

sono esaurite se la vibrazione e il volume della musica si riducono. Sostituirle con delle batterie nuove e smaltire le batterie usate nell'area designata.

FUNZIONE VIBRAZIONE - FIGURA 32

Rimuovere il cuscinetto del sedile e individuare il coperchietto del vano batteria (Figura 32). Utilizzare un cacciavite per rimuovere le viti del coperchietto. Inserire una batteria alcalina AA da 1,5 V (non in dotazione), rispettando la polarità indicata sul fondo del vano. Riposizionare il coperchietto del vano batteria e serrare le viti con un cacciavite. Non serrare eccessivamente. Per rimuovere la batteria, ripetere i passaggi.

AVVERTENZE!

- Le batterie non ricaricabili non devono essere caricate.
- Le batterie ricaricabili devono essere maneggiate solo da un adulto. Non permettere ai bambini di accedere alle batterie o di giocarci.
- Quando si utilizzano batterie ricaricabili, rimuovere prima le batterie dal prodotto e poi caricarle.
- Non utilizzare insieme batterie di tipo diverso.
- Non mischiare batterie nuove con batterie usate.
- Le batterie devono essere posizionate con la rispettiva polarità.
- Se non si utilizza il prodotto per molto tempo, rimuovere le batterie.
- Rimuovere le batterie esauste dal prodotto e smaltirle negli appositi spazi, non nei contenitori dei rifiuti domestici.
- Utilizzare solo il tipo di batteria raccomandato dal produttore.
- È vietato modificare il circuito o aggiungervi altre parti. Evitare di collegare in cortocircuito i terminali della batteria.
- Utilizzare sempre e solo la batteria ricaricabile e l'adattatore forniti con il prodotto acquistato. **NON UTILIZZARE MAI** una batteria o un adattatore di un'altra marca o di un altro prodotto. **La corrente di ingresso dell'adattatore: 100-240V/50/60Hz. La corrente di uscita: 5-6V/0,8A.**
- Non utilizzare la batteria o l'adattatore per altri prodotti. Può verificarsi un surriscaldamento, un incendio o un'esplosione.
- Tenere l'adattatore lontano dalla portata dei bambini.
- Prima di iniziare a ricaricare il prodotto, è necessario verificare che l'adattatore, la batteria e i cavi siano in buone condizioni. In caso di danni a una di queste parti, è necessario interrompere l'uso fino a quando il guasto non verrà eliminato.
- Non lasciare che la batteria si scarichi completamente. È necessario ricaricarla dopo ogni utilizzo o una volta al mese se non la si usa regolarmente.

Proteggere l'ambiente evitando di smaltire questo prodotto nei contenitori dei rifiuti domestici (2002/96/UE). Verificare le raccomandazioni in materia delle autorità locali.



ISTRUZIONI DI MONTAGGIO

AVVERTENZE! Gli schemi e le figure in queste istruzioni sono solo a titolo illustrativo ed indicativo. Seguire precisamente le istruzioni e la sequenza di montaggio e funzionamento del prodotto. Controllare la stabilità del fissaggio dopo ogni operazione eseguita. Il fissaggio di una determinata posizione nella maggior parte dei casi è accompagnato da un clic.

COMPONENTI – ILLUSTRAZIONE A

са налични. Dopo aver disimballato, assicurarsi che tutti gli elementi della **Figura A** siano disponibili.

1. Pannello di controllo (meccanismo musicale e di vibrazione; scomparto per il montaggio del corpo principale del supporto del sedile; pulsante di sgancio rapido del sedile; scomparto per le batterie; presa di corrente); 2. Tubi laterali del telaio principale; 3. Telaio di supporto; 4. Corpo principale del supporto del sedile; 5. Tubo anteriore del telaio del sedile; 6. Tubo posteriore del telaio del sedile con supporto per la barra per giocattoli; 7. Barra per i giocattoli (3 giocattoli); 8. Adattatore e telecomando; 9. Kit sedile (imbottitura del sedile, cuscino, cintura di sicurezza, cintura di sicurezza a vita e a spalla).

ASSEMBLAGGIO DELLA STRUTTURA

1. Assemblaggio della base (illustrazione B) - Inserire i tubi laterali nei fori del corpo principale, rispettando l'orientamento dei tubi indicato nella Figura 1 (A verso A1 e B verso B1). Le due estremità dei tubi laterali devono essere unite e ben fissate finché non si sentirà un rumore di scatto. Successivamente, fissare i due tubi assemblati del telaio principale al corpo principale, fissando il perno di bloccaggio alle due fibbie, come illustrato nella Figura 2. Il perno di bloccaggio è ben fissato quando si produce un suono di scatto. Dopo il montaggio del telaio di supporto, è necessario verificare che il pulsante di sblocco sia installato correttamente. La posizione del pulsante indicata nella Figura 3 non è corretta e il perno di bloccaggio non può essere attivato. La posizione del pulsante mostrata nella Figura 4 è quella corretta e il perno di bloccaggio può essere attivato normalmente.

2. Assemblaggio del tubo anteriore e posteriore del cuscino da seduta (illustrazione C) - Assemblare la parte anteriore del tubo della forcella del sedile come mostrato nella Figura 5 (da D1 a D) fino a quando non si sentirà un rumore di scatto. Assemblare l'altro lato del tubo allo stesso modo. Seguire la stessa procedura per assemblare la parte posteriore del tubo della forcella del sedile con E1 verso E.

3. Assemblaggio del cuscinetto di seduta (Illustrazione D) – Installare il cuscinetto di seduta seguendo i passaggi indicati alle Figure 6 e 7. Tirare la cerniera del rivestimento fino in fondo, come mostrato nella Figura 8, immagine B. L'immagine A della Figura 8 illustra una chiusura lampo non corretta che impedisce l'utilizzo del sedile. Fissare la fibbia di bloccaggio al rivestimento del sedile come illustrato alle figure 9 e 10.

4. Assemblaggio dell'intero corpo, insieme al sedile (Illustrazione E) - Inserire l'intero corpo, insieme al sedile installato, nell'apposito vano del pannello di controllo, come illustrato alle figure 11 e 12. Spingere verso il basso fino a quando non si sente uno scatto.

5. Installazione della barra per giocattoli (Illustrazione F) - Inserire la barra nel supporto situato nella parte posteriore e superiore del sedile, come mostrato nella Figura 13. Se l'installazione è stata eseguita correttamente, si dovrebbe sentire un suono di scatto. Dopo aver inserito la barra ed essersi assicurati che sia stabile, fissarvi i giocattoli.

AVVERTENZE! Assicurarsi che la base sia assemblata correttamente ed è stabile, ciò garantisce la sicurezza del Vostro bambino!

FUNZIONI E GESTIONE

Sistemazione delle cinture di sicurezza - Illustrazione G: Posizionare il cuscinetto con le cinture di sicurezza tra le gambe del bambino. Allacciare le cinture addominali su ciascun lato del cuscino di sicurezza. Accertarsi che si senta un "clic" su entrambi i lati. Stringere ogni cintura in vita in modo che le cinture di sicurezza aderiscano perfettamente al bambino, facendo attenzione a non stringere eccessivamente per non creare disagio al bambino.

Regolazione della posizione del sedile - Illustrazione H: La sdraietta ha 3 livelli di regolazione del sedile: posizione seduta, semisdraiata e reclinata. Per cambiare la posizione del sedile, premere il pulsante di regolazione, situato sul lato del sedile, e ruotare il sedile verso l'alto o verso il basso per regolare la posizione desiderata.

Regolazione dell'altezza della barra per i giocattoli - Illustrazione I: L'altezza della barra per giocattoli può essere regolata come indicato alla Figura 16. Attenzione! La regolazione dell'altezza della barra ha un limite. Quando non è possibile regolare l'altezza desiderata, significa che è stato raggiunto il limite. Non esercitare una forte pressione e forza sulla barra.

Funzione di rotazione del sedile - Illustrazione J: Il sedile può ruotare a 360° a sinistra o a destra. Per sfruttare la rotazione orizzontale a 360°, ruotare il sedile come illustrato alle Figure 17 e 18.

Utilizzo del pannello di controllo - Illustrazione K:

- ✓ **Pulsante 1** per accensione/spengimento 1: quando si preme il pulsante, la sdraietta si accende e le spie si accendono. Quando si preme nuovamente il pulsante, il dondolo si spegne.
- ✓ **Pulsante 2** per la velocità di oscillazione: 5 velocità, ogni velocità ha una luce. Premere il pulsante per attivare la velocità 1, premere nuovamente per la velocità 2 e così via.
- ✓ **Pulsante 3** per la modalità di oscillazione: 7 modalità di oscillazione (vedi Illustrazione M).
- ✓ **Pulsante 4** per catturare automaticamente i movimenti del bambino. Premere il pulsante se si desidera che il dondolo si accenda automaticamente quando il bambino si muove. Si attiva anche la funzione musicale.
- ✓ **Pulsante musicale 5:** 12 melodie. Premere il pulsante per attivare la funzione musicale, premere nuovamente per disattivarla. Premere nuovamente per passare alla melodia successiva. Per regolare il volume, tenere premuto il pulsante fino a raggiungere il suono desiderato.
- ✓ Quando si utilizza il telecomando, la spia del ricevitore di segnale si accende quando si preme il **pulsante 6**. Il raggio d'azione del telecomando è di circa 8 metri.

Utilizzo del telecomando - illustrazione L:

Quando si utilizza il telecomando, è necessario rimuovere il foglio di plastica di disconnessione dell'alimentazione, come mostrato nell'illustrazione L, e accendere il telecomando. In caso contrario, non sarà possibile utilizzare il telecomando.

- ✓ **Tasto 2** per accendere/spegnere la sdraietta a dondolo: quando si preme il tasto, la sdraietta si accende e si accendono le spie luminose. Quando si preme nuovamente il pulsante, il movimento si spegne.
- ✓ **Tasto 3** per accendere/spegnere la musica: quando si preme il tasto, la musica si accende. Quando si preme nuovamente il pulsante, la musica si spegne.
- ✓ **Tasto 4** per passare alla melodia successiva: ogni volta che si preme il tasto, il lettore passa alla traccia successiva.
- ✓ **Tasto 5** per passare alla melodia precedente. Ogni volta che si preme il pulsante, il lettore riproduce la melodia precedente.
- ✓ **Pulsante 6** di controllo del volume (+): premere una volta il pulsante per aumentare gradualmente il volume fino al valore massimo.
- ✓ **Pulsante 7** per ridurre gradualmente il volume fino al valore minimo.
- ✓ **Pulsante 8** della velocità di oscillazione: ogni volta che si preme il pulsante, la velocità di oscillazione aumenta di una marcia. 5 marce - quando si raggiunge la massima quinta marce, premere nuovamente il pulsante per scorrere le marce.
- ✓ **Pulsante 9** della modalità di oscillazione: ogni volta che si preme il pulsante, si passa a una diversa modalità di oscillazione - 6 diverse modalità di oscillazione in totale
- ✓ **Pulsante 10** per catturare automaticamente i movimenti del bambino. Quando si preme il pulsante, l'indicatore si accende o si spegne.

Utilizzo della modalità Dondolo - illustrazione M:

Utilizzare il pulsante 3 del pannello di controllo per attivare la funzione "Modalità dondolo". Essa dispone di 7 modalità di oscillazione, come segue:

- ✓ **Modalità 1** - Modalità ciclo automatico: assicurarsi che la sdraietta sia posizionata nella posizione indicata nella Figura 19, premere il pulsante 3 finché non si illumina la prima spia: 5 diverse modalità di culla si alterneranno una dopo l'altra ogni 16 secondi.

- ✓ **Modalità 2** - accertarsi che la sdraietta sia in posizione corrispondente a quella indicata alla Figura 20. Per attivare il percorso di oscillazione del sedile indicato alla figura, premere il pulsante 3 fino all'accensione della seconda spia.
- ✓ **Modalità 3** - Assicurarsi che la culla sia nella posizione indicata alla Figura 21. Per attivare il percorso di oscillazione del sedile indicato alla figura, premere il pulsante 3 fino all'accensione della terza spia.
- ✓ **Modalità 4** - Assicurarsi che la sdraietta sia posizionata nella posizione indicata alla Figura 22. Per attivare il percorso di oscillazione del sedile indicato alla figura, premere il pulsante 3 fino all'accensione della quarta spia.
- ✓ **Modalità 5** - Assicurarsi che la sdraietta sia nella posizione indicata alla Figura 23. Per attivare il percorso di oscillazione del sedile indicato nel disegno, premere il pulsante 3 fino all'accensione della quinta spia.
- ✓ **Modalità 6** - Assicurarsi che la sdraietta sia nella posizione indicata alla Figura 24. Per attivare il percorso di oscillazione del sedile indicato alla figura, premere il pulsante 3 fino all'accensione della sesta spia.
- ✓ **Modalità 7** - modalità sleep indicata alla Figura 25. In entrambe le direzioni della sdraietta, quando si preme il pulsante 3 fino all'accensione della settima spia, la funzione oscillazione si spegne automaticamente e si attiva la funzione di sonno aggiuntiva.

Se si desidera tornare alla modalità altalena, premere il pulsante 2 e selezionare la modalità altalena desiderata. Oltre alle modalità di dondolio di base sopra elencate, l'utente può ruotare la direzione del sedile o la base della sdraietta per attivare cinque modalità di dondolo aggiuntive, illustrate alle figure 26, 27, 28, 29 e 30.

Utilizzo della funzione Modalità vibrazione - Illustrazione N (Figura 32):

Il meccanismo di vibrazione ha tre marce (Figura 32). Premere l'interruttore per far aumentare gradualmente il livello di vibrazione da sinistra a destra. Per spegnere il sistema, passare al comando in fondo a sinistra.

Utilizzo della funzione Modalità „Dondolio meccanico” - Illustrazione O

Per rimuovere il sedile dal pannello di controllo, premere il pulsante situato sul lato del corpo principale verso l'interno, come illustrato alla Figura 33. Il sedile si stacca dal corpo e può essere rimosso. Posizionare la sdraietta su una superficie liscia e piana, appoggiandola sulle gambe di sostegno come mostrato alla Figura 34 per renderla stabile. Far oscillare manualmente la sdraietta verso l'alto e verso il basso, come mostrato alla Figura 35.

ISTRUZIONI PER LA PULIZIA E LA MANUTENZIONE

PULIZIA

- ✓ L'imbottitura del prodotto Il rivestimento viene pulito con un panno morbido imbevuto di acqua tiepida e sapone neutro. Dopo la pulizia, il prodotto viene lasciato asciugare completamente. Non utilizzare detersivi aggressivi, candeggina o detersivi con particelle abrasive. È vietato pulire la tappezzeria in lavatrice, asciugatrice, lavaggio a secco, tramite candeggio e in centrifuga.
- ✓ La struttura viene pulita con un panno morbido imbevuto di acqua tiepida e sapone neutro. Asciugare con un panno morbido ed asciutto. **NON UTILIZZARE SALVIETTE UMIDIFICATE, DETERGENTI FORTI, DISINFETTANTI O DETERSIVI CON PARTICELLE ABRASIVE!**
- ✓ Pulire i giocattoli solo con un panno morbido e leggermente umido. **DA NON BAGNARLI!**

MANUTENZIONE

Controllare regolarmente le parti fisse e mobili per allentamenti, danni o rotture. Non riparare il prodotto da soli, ma contattare un centro di assistenza autorizzato o l'agente di vendita dal quale è stato acquistato il prodotto. In caso contrario, la vostra garanzia diventerà nulla. Pulire periodicamente il prodotto. Pulire periodicamente il prodotto. Non lasciare il prodotto esposto ai fattori esterni: luce solare diretta, pioggia, neve o vento. Ciò può danneggiare le parti in metallo e plastica e causare lo sbiadimento della tappezzeria. Conservare il prodotto in luogo asciutto e ventilato, non in ambienti polverosi, umidi, con temperature ambiente molto basse o molto alte.

ELIMINAZIONE DI GUASTI

No	Eventuali problematiche	Soluzioni
1.	La scheda elettronica non funziona quando è alimentata in rete.	Scollegare l'alimentazione e premere i pulsanti di accensione/spegnimento 3-5.
2.	Le funzioni della culla (dondolio e musica) funzionano normalmente ma si interrompono all'improvviso.	La batteria potrebbe non essere completamente carica oppure non essere stata inserita correttamente.
3.	La culla non si avvia all'accensione	Verificare che le batterie siano inserite correttamente e con la rispettiva polarità.
4.	Quando non si utilizza il prodotto per un lungo periodo, rimuovere le batterie.	
5.	Vibrazioni gravi del prodotto.	Verificare che il giunto a scomparsa sia stato attivato correttamente.
6.	L'indicatore di funzione non si illumina o si illumina in modo debole.	La batteria potrebbe non essere completamente carica.

Realizzato per Cangaroo nella RPC

Produttore e importatore: Moni Trade Ltd.,

Indirizzo: Bulgaria, Sofia, Trebich, 1 Dolo Str.,

Numero di telefono: 003592/936 07 90, sito web: www.cangaroo-bg.com

Ce produit est fabriqué conformément aux normes européennes EN 12790 :2009.

IMPORTANT ! À LIRE ATTENTIVEMENT ET À CONSERVER POUR RÉFÉRENCE ULTÉRIEURE.

AVERTISSEMENT !

- Ne jamais laisser l'enfant sans surveillance.
- Ne pas utiliser ce produit si votre enfant peut tenir assis tout seul ou s'il pèse plus de 9 kg.
- Ce produit n'est pas prévu pour de longues périodes de sommeil.
- Ne jamais utiliser ce produit sur une surface en hauteur (par exemple, une table).
- Toujours utiliser les systèmes de retenue.
- Pour éviter les blessures, s'assurer que les enfants ne sont pas à proximité lors du pliage et du dépliage du produit.
- Ne pas laisser les enfants jouer avec ce produit.
- Ne pas déplacer et ne pas soulever ce produit quand le bébé est à l'intérieur.
- Quand le produit est branché à un lecteur musical, s'assurer que le volume du lecteur est bas.
- Attention au feu et aux sources de chaleur directes.
- Ne pas utiliser pendant un orage.
- Ce produit ne remplace pas le berceau ou le lit. Si votre enfant a besoin de sommeil, vous devez le mettre dans un berceau ou un lit approprié.
- N'utilisez pas le produit si vous constatez des pièces manquantes ou endommagées.
- N'utilisez pas de pièces de rechange ou d'autres composants qui ne sont pas approuvés par le fabricant.
- N'apportez pas de changements ou de modifications sur la structure.
- Avant d'utiliser le produit pour la première fois, vous devez vérifier que toutes les pièces sont placées et fixées de manière correcte et qu'il n'y a aucune pièce manquante.
- L'assemblage du produit doit être effectué uniquement par un adulte.
- Ne laissez pas plus d'un enfant dans le produit !
- Utilisez le produit uniquement pour l'usage auquel il est destiné au domicile.
- Ne déplacez pas le produit ou ne réglez pas le dossier tandis que l'enfant s'y trouve.
- N'utilisez jamais sur une surface molle (lit, canapé, oreiller), le produit pouvant basculer et provoquer une suffocation sur les surfaces molles.
- N'utilisez pas la touche du jouet pour soulever et transporter le produit.
- Toute action liée à l'alimentation électrique - mise en marche, arrêt, remplacement ou recharge des piles rechargeables doit être effectuée par un adulte.
- Les transformateurs AC/DC utilisés avec le transat doivent être régulièrement inspectés pour déceler des dommages au cordon, au trou, au couplage et à d'autres pièces, et en cas de tels dommages, ils ne doivent pas être utilisés.
- Le transat ne doit être utilisée qu'avec le transformateur AC/DC recommandé.
- Lorsque le produit est connecté à l'alimentation électrique ou lorsque le bouton de fonction de balançoire est activé, il est nécessaire d'attendre environ 3-5 secondes avant que les autres boutons de fonction ne soient activés.
- Ne laissez pas les enfants de moins de 3 ans avant d'assembler complètement le produit pour éviter l'accès aux petites pièces et aux pièces démontées.
- Gardez le sac en plastique hors de portée des enfants pour éviter le risque d'étouffement.
- Ne placez pas le produit sur des surfaces irrégulières, à proximité de marches ou d'escaliers, de surfaces glissantes et humides, à proximité de piscines et d'autres lieux et objets dangereux.
- Ne laissez pas les enfants jouer autour du produit alors qu'il y a un autre enfant à l'intérieur.
- N'attachez pas au produit et ne donnez pas à l'enfant d'autres objets ou accessoires qui ne sont pas fournis par le fabricant.
- Tenir à l'écart des enfants !
- Utilisez la position la plus haute du dossier uniquement lorsque l'enfant est suffisamment stable et ne se penche pas.
- N'utilisez jamais la touche à jouets pour transporter la chaise longue.

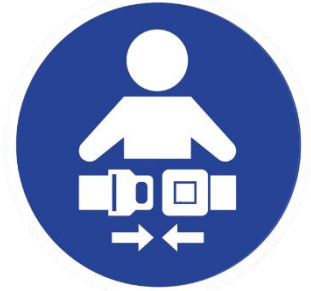

INSTRUCTIONS ET AVERTISSEMENTS DU TRAVAIL AVEC DES PILES - Figure B

Repérez le couvercle du compartiment des piles. Utilisez un tournevis pour desserrer les vis du couvercle. Enlevez-le. Insérez 4 piles alcalines 1,5 V type AA (LR6) (non fournies), en respectant la polarité indiquée au fond du compartiment. Remplacez le couvercle des piles et serrez les vis à l'aide d'un tournevis. Il ne faut pas trop serrer. Pour retirer les piles, répétez les étapes.

Remarque : Redémarrez l'électronique si le mécanisme commence à fonctionner de manière instable. Éteignez le bouton d'alimentation, retirez les piles, puis insérez-les en suivant les étapes ci-dessus.

IMPORTANT ! Les piles sont épuisées si les vibrations et le volume de la musique deviennent plus faibles. Remplacez-les par des neuves et jetez les piles usagées dans la zone désignée.

FONCTION DE VIBRATION – FIGURE 32

Retirez le coussin du siège et trouvez le couvercle du compartiment à pile (Figure 32). À l'aide d'un tournevis, dévisser les vis du couvercle. Insérez une pile alcaline de type AA de 1,5 V (non fournie) en respectant la polarité indiquée au fond du compartiment. Remplacez le couvercle du compartiment à piles et serrez les vis à l'aide d'un tournevis. Ne serrez pas trop. Pour retirer la pile, répétez les étapes.

ATTENTION !

- Les piles non rechargeables ne doivent pas être chargées.
- Un adulte uniquement doit manipuler les piles rechargeables. Ne laissez pas les enfants accéder ou jouer avec les piles.
- Lorsque vous utilisez des piles rechargeables, retirez d'abord les piles du produit, puis chargez-les.
- N'utilisez pas simultanément des piles de types différents.
- Ne mélangez pas des piles neuves avec des piles usagées.
- Les piles doivent être insérées avec la polarité correcte.
- Si vous n'utilisez pas le produit pendant une longue période, retirez les piles.
- Retirez les piles usagées du produit et jetez-les dans les zones désignées, et non dans les poubelles ménagères.
- Utilisez uniquement le type de pile recommandé par le fabricant.
- Il est interdit de modifier le circuit électrique ou d'y ajouter d'autres pièces. Ne court-circuitez pas les bornes de la pile.
- Utilisez toujours uniquement une pile rechargeable et l'adaptateur fournis avec le produit acheté. N'UTILISEZ JAMAIS une pile ou un adaptateur d'une autre marque ou d'un autre produit. Courant d'entrée de l'adaptateur : 100-240V/50/60Hz. Courant de sortie : 5-6V/0.8A.
- N'insérez pas la pile ou l'adaptateur dans un autre produit. Une surchauffe, un incendie ou une explosion peut se produire.
- Gardez l'adaptateur hors de portée des enfants.
- Avant de procéder au chargement du produit, il faut vérifier que l'adaptateur, la pile et les câbles sont en bon état. S'il y a des dommages à l'une de ces pièces, il faut cesser de les utiliser jusqu'à ce que le défaut soit corrigé.
- Ne laissez pas la pile se décharger complètement. Il faut la recharger après chaque utilisation ou une fois par mois si vous ne l'utilisez pas régulièrement.

Protégez l'environnement en ne jetant pas ce produit dans des conteneurs à déchets ménagers (2002/96/UE). Consultez les recommandations des autorités locales.



INSTRUCTIONS DE MONTAGE

IMPORTANT ! Les diagrammes et les figures de cette instruction ne sont qu'illustratifs et indicatifs.

Suivez de manière exacte les instructions et la séquence de montage et d'utilisation du produit.

Vérifier la fixation de la fixation après chaque opération.

Dans la plupart des cas, la fixation d'une certaine position est accompagnée de clic.

COMPOSANTS – FIGURE A

Après le déballage, assurez-vous que tous les éléments de la figure A sont disponibles.

1. Panneau de commande (mécanisme musical et vibrant ; compartiment de montage du corps principal du support de siège ; bouton de déverrouillage rapide du siège ; compartiment à piles ; prise de courant) ; 2. Tubes latéraux du cadre principal ; 3. Cadre de support ; 4. Boîtier principal pour support du siège ; 5. Tube avant du cadre du siège ; 6. Tube arrière du cadre du siège avec support de barre de jouets ; 7. Barre de jouets (3 jouets) ; 8. Adaptateur et télécommande ; 9. Ensemble de siège (rembourrage du siège, coussin, ceinture de sécurité, sangle de taille et bretelle).

MONTAGE DE LA STRUCTURE

1. Assembler la base (Illustration B) – Insérez les tubes latéraux dans les trous du corps principal, en observant l'orientation des tubes comme indiqué sur la Figure 1 (A vers A1 et B vers B1). Les deux extrémités des tubes latéraux doivent être jointes et solidement fixées jusqu'à ce que vous entendiez un déclic. Ensuite, placez les deux tubes du cadre principal assemblés sur le corps principal à l'aide de la goupille de verrouillage qui doit être fixée aux deux boucles, comme illustré à la Figure 2. La goupille de verrouillage est bien fixée lorsque vous entendez un déclic. Après avoir assemblé le cadre de support, il convient de vérifier que le bouton de déverrouillage est correctement installé. La position du bouton illustrée à la Figure 3 est incorrecte et il n'est pas possible d'activer la goupille de verrouillage. La position du bouton illustrée à la figure 4 est correcte et il est possible d'activer normalement la goupille de verrouillage.

2. Assembler le tube avant et arrière du tapis du siège (Illustration C) - Assemblez l'avant du tube de la console du siège comme illustré à la Figure 5 (avec D1 vers D) jusqu'à ce que vous entendiez un déclic. Assemblez l'autre côté du tube de la même manière. Suivez les mêmes étapes pour assembler l'arrière du tube de la console du siège avec E1 vers E.

3. Assembler le tapis du siège (Illustration D) – Montez le tapis du siège en suivant les étapes des figures 6 et 7. Tirez complètement la fermeture à glissière du rembourrage comme illustré à la figure 8, image B. L'image A de la figure 8 illustre la mauvaise fermeture à glissière, rendant le siège inutilisable. Fixez la boucle de retenue au rembourrage du siège comme illustré aux figures 9 et 10.

4. Monter l'ensemble du corps avec le siège (Illustration E) - Placez l'ensemble du corps avec le siège installé dans le compartiment désigné du panneau de commande, comme illustré aux figures 11 et 12. Appuyez vers le bas jusqu'à ce qu'il s'enclenche.

5. Monter la barre de jouets (Illustration F) – Placez la barre dans le support situé à l'arrière, en haut du siège, comme illustré à la Figure 13. Un déclic doit se faire entendre lorsqu'elle est correctement installée. Après avoir placé la barre et s'être assuré qu'elle est stable, fixez-y les jouets.

ATTENTION ! Assurez-vous que la base est assemblée de manière correcte et que celle-ci est stable, cela assure la sécurité de votre enfant !

FONCTIONS ET UTILISATION

Attacher les ceintures de sécurité – Illustration G : Placez le coussin avec les ceintures de sécurité entre les jambes de votre enfant. Attachez les ceintures sous-abdominales de chaque côté du coussin de sécurité. Assurez-vous d'entendre un clic des deux côtés. Attachez chaque ceinture sous-abdominale de manière à ce que les ceintures de sécurité soient bien ajustées autour de votre enfant, en veillant à ne pas trop les serrer pour éviter toute gêne à l'enfant.

Régler la position du siège – Illustration H : La balancelle dispose de 3 niveaux de réglage du siège : position assise, semi-inclinée et allongée. Pour modifier la position du siège, appuyez sur le bouton de réglage situé sur le côté du siège et faites pivoter le siège vers le haut ou vers le bas pour régler sur la position souhaitée.

Régler la hauteur de la barre de jouets – Illustration I : La hauteur de la barre de jouets peut être réglée comme illustré à la Figure 16. Attention ! Il y a une limite pour régler la hauteur de la barre. Lorsque la hauteur souhaitée ne peut pas être ajustée, cela signifie que la limite a été atteinte. N'exercez pas de forte pression et de force sur la barre.

Fonction de pivotement du siège – Illustration J : Le siège peut pivoter à 360° vers la gauche ou vers la droite. Pour profiter de la rotation horizontale à 360 degrés, faites pivoter le siège comme indiqué sur les Figures 17 et 18.

Usage du panneau de commande – Illustration K :

- ✓ **Bouton 1** Marche/Arrêt : Lorsque vous appuyez sur le bouton, la balancelle est activée et les voyants lumineux s'allument. Lorsque vous appuyez à nouveau sur le bouton, la balancelle s'éteint.
- ✓ **Bouton 2** pour la vitesse de balancement : 5 vitesses, chaque vitesse a une lumière. Appuyez sur le bouton pour engager la vitesse 1, appuyez à nouveau pour la vitesse 2, etc.
- ✓ **Bouton 3** pour le mode de balancement : 7 modes de balancement (voir l'illustration M).
- ✓ **Bouton 4** pour capturer automatiquement les mouvements de l'enfant. Appuyez sur le bouton si vous souhaitez que la balancelle s'allume automatiquement lorsque l'enfant bouge. La fonction musique sera également activée.
- ✓ **Bouton 5** pour la musique : 12 mélodies. Appuyez sur le bouton pour activer la fonction musique, appuyez à nouveau pour éteindre la musique. Pour passer à la mélodie suivante, appuyez à nouveau. Pour régler le volume, maintenez le bouton enfoncé jusqu'à ce que le son souhaité soit atteint.
- ✓ Lors de l'utilisation de la télécommande, lorsque vous appuyez sur le **bouton 6**, le voyant du récepteur de signal s'allume. La portée de la télécommande est d'environ 8 m.

Utilisation de la télécommande – Illustration L :

Lors de l'utilisation de la télécommande, il faut retirer la feuille de protection en plastique comme indiqué sur l'illustration L et mettre la télécommande sous tension. Sinon, la télécommande ne peut pas être utilisée.

- ✓ **Bouton 2** pour allumer/éteindre la balancelle : Lorsque vous appuyez sur le bouton, la balancelle est activée et les voyants lumineux s'allument. Lorsque vous appuyez à nouveau sur le bouton, la balancelle s'éteint.
- ✓ **Bouton 3** pour allumer/éteindre la musique : Lorsque vous appuyez sur le bouton, la musique s'allume. Appuyez à nouveau sur le bouton pour éteindre la musique.
- ✓ **Bouton 4** pour passer à la mélodie suivante : chaque fois que vous appuyez sur le bouton, le lecteur passera à la mélodie suivante.
- ✓ **Bouton 5** pour passer à la mélodie précédente : chaque fois que vous appuyez sur le bouton, le lecteur passera à la mélodie précédente.
- ✓ **Bouton 6** pour régler le volume (+) : Appuyez une fois sur le bouton pour augmenter progressivement le volume jusqu'à la valeur maximale.
- ✓ **Bouton 7** pour régler le volume (-) : Appuyez une fois sur le bouton pour réduire progressivement le volume jusqu'à la valeur minimale.
- ✓ **Bouton 8** pour la vitesse de balancement : Chaque fois que le bouton est enfoncé, la vitesse de balancement augmente d'une vitesse. 5 vitesses - lorsque vous atteignez la vitesse maximale de 5, appuyez à nouveau sur le bouton pour faire changer les vitesses de manière cyclique.

- ✓ **Bouton 9** pour le mode de balancement : chaque fois que le bouton est enfoncé, la vitesse passe à un autre mode de balancement - un total de 6 modes de balancement différents.
- ✓ **Bouton 10** pour la capture automatique des mouvements de l'enfant. Appuyer sur le bouton allume ou éteint l'indicateur.

Usage de la fonction de mode de balancement – Illustration M :

Pour activer la fonction de mode de balancement, utilisez le bouton 3 du panneau de commande. La balancelle dispose de 7 modes de balancement, comme suit :

- ✓ **Mode 1** - Mode cycle automatique : Assurez-vous que la balancelle est dans la position indiquée sur la Figure 19, appuyez sur le bouton 3 jusqu'à ce que le premier voyant lumineux s'allume : 5 modes de balancement différents alterneront l'un après l'autre toutes les 16 secondes.
- ✓ **Mode 2** - assurez-vous que la balancelle est dans la position indiquée sur la Figure 20. Pour activer la trajectoire de balancement du siège indiquée sur la figure, appuyez sur le bouton 3 jusqu'à ce que le deuxième voyant s'allume.
- ✓ **Mode 3** - assurez-vous que la balancelle est dans la position indiquée sur la Figure 21 Pour activer la trajectoire de balancement du siège indiquée sur la figure, appuyez sur le bouton 3 jusqu'à ce que le troisième voyant s'allume.
- ✓ **Mode 4** - assurez-vous que la balancelle est dans la position indiquée sur la Figure 22. Pour activer la trajectoire de balancement du siège indiquée sur la figure, appuyez sur le bouton 3 jusqu'à ce que le quatrième voyant s'allume.
- ✓ **Mode 5** - assurez-vous que la balancelle est dans la position indiquée sur la Figure 23. Pour activer la trajectoire de balancement du siège indiquée sur la figure, appuyez sur le bouton 3 jusqu'à ce que le cinquième voyant s'allume.
- ✓ **Mode 6** - assurez-vous que la balancelle est dans la position indiquée sur la Figure 24. Pour activer la trajectoire de balancement du siège indiquée sur la figure, appuyez sur le bouton 3 jusqu'à ce que le sixième voyant s'allume.
- ✓ **Mode 7** – mode veille indiqué sur la Figure 25. Dans n'importe quelle direction de la balancelle, en appuyant sur le bouton 3 jusqu'à ce que le septième voyant s'allume, la fonction de balancement est automatiquement désactivée et la fonction supplémentaire de sommeil est activée.

Si vous souhaitez repasser en mode de balancement, appuyez sur le bouton 2 et sélectionnez le mode de balancement souhaité. En plus des modes principaux de balancement répertoriés ci-dessus, l'utilisateur peut faire pivoter la direction du siège ou de la base de la balancelle pour activer cinq modes de balancement supplémentaires illustrés sur les Figures 26, 27, 28, 29 et 30.

Usage de la fonction de mode de vibration – Illustration N- Figure 32 :

Le mécanisme de vibration dispose de trois vitesses (Figure 32). Appuyez sur l'interrupteur pour augmenter progressivement l'amplitude de vibration de gauche à droite. Pour éteindre l'appareil, passez à l'extrême gauche.

Usage de la fonction de balancement mécanique – Illustration O

Pour retirer le siège du panneau de commande, poussez le bouton situé sur le côté du corps principal vers l'intérieur, comme illustré sur la Figure 33. Le siège est libéré du corps et peut être retiré. Placez la chaise longue sur une surface lisse et horizontale en la soutenant sur les pieds de support comme, indiqué sur la Figure 34, pour rendre la chaise berçante stable. Basculez manuellement la chaise longue de haut en bas, comme illustré sur la Figure 35.

INSTRUCTIONS DE NETTOYAGE ET D'ENTRETIEN

NETTOYAGE

- ✓ La couverture du produit relâchez le cadre arrière du dossier, ensuite vous pouvez retirer la couverture. Nettoyer avec un chiffon doux imbibé d'eau tiède et de savon doux. Après le nettoyage, laissez le produit sécher complètement. N'utilisez pas de détergents puissants, d'eau de Javel ou de détergents contenant des particules abrasives. Le nettoyage de la couverture dans la machine à laver, la sèche-linge, le nettoyage à sec, le blanchiment et la centrifugation sont interdits.
- ✓ Nettoyez la structure avec un chiffon doux humide et un savon doux. Séchez avec un chiffon doux et sec. **N'UTILISEZ PAS DE SERVIETTES HUMIDES, DE DÉTERGENTS PUISSANTS, DE DÉSINFECTANTS OU TELS CONTENANT DES PARTICULES ABRASIVES !**
- ✓ Ne nettoyez les jouets qu'avec un chiffon doux et légèrement humide. **NE LES MOUILLEZ PAS !**

ENTRETIEN

Vérifiez régulièrement que les pièces fixes et mobiles ne sont pas desserrées, endommagées ou cassées. Ne réparez pas le produit vous-même, mais contactez un centre de service agréé ou le point de vente auprès duquel vous avez acheté le produit. À défaut, votre garantie sera annulée. Nettoyer périodiquement le produit. Ne laissez pas le produit au détriment de facteurs externes - lumière directe du soleil, pluie, neige ou vent. Cela peut endommager les pièces en métal et en plastique et blanchir la couverture. Conservez le produit dans un endroit sec et aéré, non pas dans des locaux poussiéreux et humides à des températures ambiantes très basses ou très élevées.

DÉPANNAGE

No	Problèmes possibles	Solutions
1.	La carte électronique ne fonctionne pas lorsqu'elle est branchée sur le secteur.	Éteignez l'alimentation et appuyez sur le bouton marche/arrêt 3-5
2.	Les fonctions de balancement (balancement et musique) fonctionnent normalement et s'arrêtent soudainement.	La pile n'est peut-être pas complètement chargée ou n'est pas insérée correctement.
3.	La balancelle ne démarre pas lorsqu'elle est activée.	Vérifiez que les piles sont insérées correctement avec la bonne polarité.

4. Si vous n'utilisez pas le produit pendant une longue période, retirez les piles.		
5.	Vibrations graves du produit.	Vérifiez que le joint de vibration est correctement activé.
6.	L'indicateur de fonction ne s'allume pas ou s'allume faiblement.	La pile n'est peut-être pas complètement chargée.

Conçu pour Cangaroo en RPC
Fabricant et importateur : Moni Trade Ltd.,
Adresse : Bulgarie, Sofia, Trebich, 1 Dolo Str.,
Téléphone: 003592/936 07 90, site internet : www.cangaroo-bg.com

Ovaj proizvod je proizveden u skladu sa Evropskim stadardima EN 12790 :2009.

VAŽNO! PAŽLIVO ČITAJTE I SAČUVAJTE ZA BUDUĆE REFERENCE

PAŽNJA!

- Nikada ne ostavljajte svoje dete bez nadzora.
- Ne koristite ovog proizvoda ako Vaše dete može da sedi samostalno ili je teško više od 9 kg.
- Ovaj proizvod nije namenjen za dugo spavanje.
- Nikada ne koristite ovaj proizvod na uzdignutim površinama (naprimer na stolu).
- Uvek koristite sigurnosne sisteme.
- Da biste izbegli ozlede deteta uverite se da je dete daleko za vreme sklapanja i rasklapanja proizvoda.
- Ne ostavljajte decu da se igraju ovim proizvodom.
- Ne premeštajte i ne podižite proizvod dok je dete u njemu.
- Kada je proizvod povezan sa muzičim plejerom uverite se da je jačina zvuka podešena na niske vrednosti.
- Čuvajte od vatre i direktnih izvora toplote.
- Nemojte koristiti uređaj za vreme oluje.
- Ovaj proizvod ne može zameniti košaru ili kreveta. Ako je Vašem detetu potreban san, treba da ga stavite u odgovarajuću košaru ili u krevet.
- Nemojte koristiti proizvod ako uočite da nedostaju delovi ili ima oštećenih delova.
- Nemojte koristiti rezervne delove i druge komponente kojih nije odobrio proizvođač.
- Nemojte praviti promene ili modifikacije na konstrukciji proizvoda.
- Pre prve upotrebe proizvoda treba proveriti da li su svi delovi pravilno postavljeni i dobro fiksirani i da li nedostaju delovi.
- Zglabanje proizvoda treba uraditi jedino odrasla osoba.
- Ne postavljajte u proizvod više od jednog deteta!
- Koristite proizvod samo za njegovu namenu kod kuće.
- Ne podižite proizvod i ne podešavajte naslon dok je dete u njemu.
- Nikada ne koristite na mekim površinama (krevet, kauč, jastuk), jer bi proizvod mogao da se prevrne i da prouzrokuje gušenje u mekim površinama.
- Ne koristite luk za igračke kao dršku za dizanje ili nošenje proizvoda.
- Sve radnje u vezi sa napajanjem – uključivanje, isključivanje, zamena ili punjenje punjivih baterija mora da obavlja odrasla osoba.
- AC/DC transformatori koji se koriste sa ljuljaškom-ležaljkom moraju se redovno pregledati da li postoje oštećenja na kablju, otvoru, spojnici i drugim delovima, a u slučaju takvog oštećenja ne smeju se koristiti.
- Ljuljaška-ležaljka treba koristiti jedino sa preporučenim AC/DC transformatorom.
- Kada je proizvod priključen na napajanje ili kada je taster za uključivanje ljuljaške aktiviran, potrebno je sačekati oko 3-5 sekundi pre nego što se aktiviraju drugi funkcijski tasteri.
- Da biste izbegli pristup detetu do sitnih delova ne dozvolite prisustvo dece ispod 3 godina dok niste potpuno sastavili proizvod.
- Držite najlonska pakovanja dalje od dece da biste izbegli rizik od gušenja.
- Ne postavljajte proizvod na neravne površine, u blizini stepenica ili stepeništa, na klizavim i mokrim površinama, u blizini bazena i drugih opasnih mesta i predmeta.
- Ne dozvolite deci da se igraju oko proizvoda dok je u njemu drugo dete.
- Ne vešajte na proizvod i nemojte davati detetu nikakve druge predmete i dodatnu opremu koji nisu obezbeđeni proizvođačem.
- Čuvajte dalje od dece!
- Koristite najviši položaj naslona jedino ako je dete dovoljno stabilno i ne naginje se.
- Nikada ne koristite luk za igračke kao dršku za nošenje ležaljke.

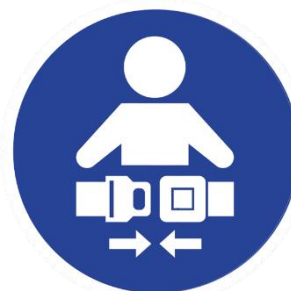

UPUTSTVA I UPOZORENJA ZA RAD SA BATERIJAMA – slika B

Pronađite poklopac odeljka za baterije. Pomoću odvijača odvrnite vijke poklopca. Uklonite ga. Umetnite 4 komada alkalnih baterija 1,5 V tipa AA (LR6) (nisu uključeni u set), pratite polaritet koji je obelježen na dnu odeljka. Vratite poklopac na njegovom mestu i zavrnite vijke odvijačem. Ne stežite previše. Da biste izvadili baterije ponovite iste korake.

Napomena: Ponovo pokrenite elektroniku ako mehanizam postane nestabilan. Isključite taster za napajanje, izvadite baterije, a zatim ih umetnite prateći gorenavedene korake.

VAŽNO! Ako vibracije i jačina muzike oslabe, to je znak da su baterije istrošene. Zamenite ih novima, a stare baterije odložite na određenom za to mestu.

FUNKCIJA VIBRIRANJA – SLIKA 32

Uklonite podlogu sedišta i pronađite poklopac odeljka za baterije (slika 32). Pomoću šrafciopera odvrnite vijci poklopcu. Umetnite jedan komad 1,5 V tipa AA alkalne baterije (nije uključena u set), prateći polaritet koji je obelježen na dnu odeljka. Vratite poklopac odeljka za baterije na njegovom mestu i pritegnite vijcima pomoću šrafciopera. Nemojte previše zatezati. Da biste uklonili bateriju ponovite korake.

PAŽNJA!

- Ne treba puniti baterije koje nisu punive.
- Samo odrasla osoba treba da rukuje punjivim baterijama. Ne dozvolite deci pristup baterijama niti da se igraju sa njima.
- Kada koristite punjive baterije, prvo izvadite baterije iz proizvoda, a zatim ih napunite.
- Ne koristite zajedno baterije različite vrste.
- Ne mešajte nove sa već istrošenim baterijama.
- Baterije moraju biti umetnute sa ispravnim polaritetom.
- Ako dugo nećete koristiti proizvod, izvadite baterije.
- Uklonite istrošene baterije iz proizvoda i odložite ih na za to predviđena mesta, a ne u kontejnere za kućni otpad.
- Koristite jedino vrstu baterije koja je preporučena proizvođačem.
- Zabranjeno je modifikovanje električnog kola ili dodavanje drugih delova u njega. Nemojte kratko spojiti terminale baterije.
- Uvek koristite samo punjivu bateriju i adapter koji ste dobili uz kupljeni proizvod. **NIKADA NE KORISTITE** bateriju ili adapter bilo koje druge marke ili proizvoda. Ulazna struja adaptera: 100-240V/50/60Hz. Izlazna struja: 5-6V/0.8A.
- Ne postavljajte bateriju ili adapter na drugi proizvod. Može doći do pregrevanja, požara ili eksplozije.
- Držite adapter dalje od dece.
- Pre nego što počnete da puniti proizvod, proverite da li su adapter, baterija i kablovi u dobrom stanju. Ako postoji bilo kakvo oštećenje na bilo kom od ovih delova, morate prestati da ih koristite dok se kvar ne ukloni.
- Ne dozvolite da se baterija istroši do kraja. Treba da je puniti posle svake upotrebe ili jednom nedeljno, ako je ne koristite redovno.

Čuvajte životnu sredinu – ne odlažite ovaj proizvod u kontejnere za kućni otpad (2002/96/EC).

Proverite preporuke lokalnih vlasti.



UPUTSTVA ZA SASTAVLJANJE

VAŽNO! Šeme i slike u ovom priručniku su samo ilustrativne i usmeravajuće.

Pratite tačno uputstva i redosled koraka za sastavljanje i eksploataciju proizvoda.

Posle svake radnje proveravajte da li su delovi dobro fiksirani.

Fiksiranje određene pozicije u većini slučajeva je praćeno zvukom klika.

SASTAVNI DELOVI – ILUSTRACIJA A

Nakon raspakiranja uverite se da su svi elementi sa ilustracije A tu.

1. Kontrolna tabla (muzički i vibracioni mehanizam; odeljak za montažu glavnog korpusa za oslonac sedišta; taster za brzo oslobađanje sedišta; odeljak za baterije; utičnica za napajanje); 2. Bočne cevi glavnog okvira; 3. Potporni okvir; 4. Glavni korpus za oslonac sedišta; 5. Prednja cev okvira sedišta; 6. Zadnja cev okvira sedišta zajedno sa držačem luka za igračke; 7. Luk za igračke (3 komada igračkaka); 8. Adapter i daljinski upravljač; 9. Komplet sedišta (presvlaka sedišta, jastuk, sigurnosni pojas, stezni pojas za struk i ramena).

ZGLABANJE KONSTRUKCIJE

1. Sastavljanje osnove (Ilustracija B) – Umetnite bočne cevi u otvorima na glanom korpusu, prateći orijentaciju cevi prikazanu na slici 1 (A do A1 i B do B1). Dva kraja bočnih cevi treba da se spoje i dobro da se pričvrste dok ne čujete klik. Zatim, montirajte dve sastavljene cevi glavnog okvira na glavnom korpusu, a štift za zaključavanje treba da se fiksira za dve šnale kako je prikazano na slici 2. Štift za zaključavanje je bezbedno pričvršćen kada čujete zvuk klika. Nakon sastavljanja potpornog okvira, treba proveriti da li je taster za otpuštanje pravilno postavljen. Položaj tastera prikazan na slici 3 je nepravilan i štift za zaključavanje ne može biti aktiviran. Položaj tastera prikazan na slici 4 je pravilan i štift za zaključavanje može se normalno aktivirati.

2. Sastavljanje prednje i zadnje cevi podloge sedišta (ilustracija C) – Sastavite prednji deo cevi na konzoli sedišta kako je prikazano na Slici 5 (c D1 prema D), dok ne čujete zvuk klika. Na isti način sastavite drugu stranu cevi. Sledite iste korake da sastavite zadnji deo cevi konzole sedišta sa E1 prema E.

3. Sastavljanje podloge sedišta (Ilustracija D) – Montirajte podlogu sedišta prateći korake sa slike 6 i 7. Povucite rajsferšlus presvlake do kraja kako je prikazano na Slici 8, ilustracija B. Ilustracija A na slici 8 pokazuje nepravilno zatvaranje rajsferšlusa, što čini sedišta neupotrebljivim. Pričvrstite kopču za pričvršćivanje presvlake sedišta kao što je prikazano na slikama 9 i 10.

4. Montiranje celog korpusa zajedno sa sedištem (Ilustracija E) – Postavite celi korpus zajedno sa ugrađenim sedištem u predviđeni odeljak kontrolne table kao što je prikazano na slikama 11 i 12. Pritisnite nadole dok ne čujete klik.

5. Montiranje luka za igračke (Ilustracija F) – Umetnite luk u držač koji se nalazi u zadnjim gornjim delom sedišta kako je prikazano na Slici 13. Ako je luk pravilno montiran, trebalo bi da čujete klik. Kada montirate luk i uverite se da je stabilan možete zakačiti igračke na njemu.

PAŽNJA! Uverite se da je osnova pravilno zglobljena i da je stabilna, to će obezbediti sigurnost Vašeg deteta!

FUNKCIJE I EKSPLOATACIJA

Postavljanje sigurnosnih pojasa – Ilustracija G : Stavite podlogu sa sigurnosnim pojasevima između nogu vašeg deteta. Pričvrstite pojaseve sa svake strane sigurnosne podloge. Uverite se da čujete zvuk "klik" sa obe strane. Pričvrstite svaki krilni pojas tako da sigurnosni pojasevi dobro prijanjaju uz vaše dete, pazeći da ih ne zategnete previše kako biste izbegli nelagodnost za dete.

Podešavanje položaja sedišta – Ilustracija H : Ljuljaška ima 3 nivoa podešavanja sedišta: sedeći, poluležeći i ležeći položaj. Da bi promenili položaj sedišta pritisnite taster za podešavanje koji se nalazi na bočnoj strani sedišta i okrenite sedišta nagore ili nadole da bi ga podesili u željeni položaj.

Podešavanje visine luka sa igračkama – Ilustracija I : Visina luka za igračke može da se podesi kako je prikazano na Slici 16. Pažnja! Postoji ograničenje za visinu luka. Kada se željena visina ne može podesiti, to znači da je ograničenje dostignuto. Ne vršite jak pritisak i ne koristite silu u tom slučaju.

Funkcija rotacije sedišta – Ilustracija J : Sedište se može rotirati na 360° levo ili desno. Da biste iskoristili prednosti horizontalne rotacije od 360 stepeni, rotirajte sedišta kao što je prikazano na slikama 17 i 18.

Korišćenje kontrolne table – Ilustracija K:

- ✓ **Taster 1 – ON/OFF:** Kada pritisnete dugme, ljuljaška se uključuje i indikatorska lampica svetli. Kada se dugme ponovo pritisne, ljuljaška se isključuje.
- ✓ **Taster 2** za brzinu ljuljanja: 5 brzina, svaka brzina ima indikatorsku lampicu. Pritisnite taster da biste pokrenuli brzinu 1, pritisnite još jednom za brzinu 2 itd.
- ✓ **Taster 3** za režim ljuljanja: 7 režima ljuljanja (pogledajte Ilustraciju M).
- ✓ **Taster 4** za automatsko hvatanje pokreta deteta. Pritisnite dugme ako želite da se ljuljaška automatski uključuje kada se dete kreće. Muzička funkcija će se takođe aktivirati.
- ✓ **Taster 5** za muziku: 12 melodija. Pritisnite taster da biste aktivirali muzičku funkciju, pritisnite ponovo da biste isključili muziku. Za prelazak na sledeću melodiju pritisnite još jednom. Za podešavanje jačinu zvuka zadržite taster pritisnutim dok ne dobijete željeni zvuk.
- ✓ Kada koristite daljinski upravljač, kada pritisnete taster 6, upaliće se indikatorska lampica prijemnika signala. Domet daljinskog upravljača je oko 8 m.

Korišćenje daljinskog upravljača – ilustracija L:

Kada koristite daljinski upravljač, morate ukloniti plastični poklopac za isključivanje napajanja kao što je prikazano na ilustraciji L i uključiti napajanje daljinskog upravljača. U suprotnom, daljinski upravljač se ne može koristiti.

- ✓ **Taster 2 – ON/OFF:** Kada pritisnete dugme, ljuljaška se uključuje i indikatorska lampica svetli. Kada se dugme ponovo pritisne, ljuljaška se isključuje.
- ✓ **Taster 3** za uključivanje/isključivanje muzike: Kada pritisnete taster muzika će se uključiti. Kada ponovo pritisnete taster, muzika će se isključiti.
- ✓ **Taster 4** za prelazak na sledeću melodiju: Svaki put kada pritisnete taster plejer će preći na sledeću pesmu.
- ✓ **Taster 5** za vraćanje na prethodnu melodiju: Svaki put kada pritisnete taster, plejer će pustiti prethodnu melodiju.
- ✓ **Taster 6** za podešavanje jačinu zvuka (+): Pritisnite taster jednom da biste postepeno povećali jačinu zvuka do maksimalne vrednosti.
- ✓ **Taster 7** za podešavanje jačinu zvuka (-): Pritisnite taster jednom da biste postepeni smanjili jačinu zvuka do minimalne vrednosti.
- ✓ **Taster 8** za brzinu ljuljanja: Svaki put kada se pritisne taster brzina ljuljanja se povećava za jednu brzinu. 5 brzine – kada dostignete maksimalnu 5 brzinu pritisnite taster ponovo za ciklično menjanje brzina.
- ✓ **Taster 9** za režim ljuljanja: Sa svakog pritiskanja tastera prelazite na drugi režim ljuljanja – ukupno 6 različitih režima ljuljanja.
- ✓ **Taster 10** za automatsko hvatanje pokreta deteta. Kada pritisnete taster indikator se uključuje ili isključuje.

Korišćenje funkcije „Režim ljuljanja“ – ilustracija M:

Za aktiviranje funkcije „Režim ljuljanja“ koristite taster 3 na kontrolnoj tabli. Ljuljaška ima 7 režima ljuljanja, kako sledi:

- ✓ **Režim 1** – Režim automatskog ciklusa: Uverite se da je ljuljaška u poziciji prikazanoj na slici 19, pritisnite dugme 3 dok se ne upali prva indikatorska lampica: 5 različitih režima ljuljanja će se smenjivati jedan za drugim svakih 16 sekundi.
- ✓ **Režim 2** – uverite se da je ljuljaška u poziciji prikazanoj na Slici 20. Da biste aktivirali trajektoriju ljuljanja sedišta prikazanoj na slici, pritisnite taster 3 dok se druga indikatorska lampica ne upali.
- ✓ **Režim 3** – uverite se da je ljuljaška u poziciji prikazanoj na Slici 21. Da biste aktivirali trajektoriju ljuljanja sedišta prikazanoj na slici, pritisnite taster 3 dok se treća indikatorska lampica ne upali.
- ✓ **Režim 4** – uverite se da je ljuljaška u poziciji prikazanoj na Slici 22. Da biste aktivirali trajektoriju ljuljanja sedišta prikazanoj na slici, pritisnite taster 3 dok se četvrta indikatorska lampica ne upali.
- ✓ **Režim 5** – uverite se da je ljuljaška u poziciji prikazanoj na Slici 23. Da biste aktivirali trajektoriju ljuljanja sedišta prikazanoj na slici, pritisnite taster 3 dok se peta indikatorska lampica ne upali.

- ✓ **Režim 6** – uverite se da je ljuška u poziciji prikazanoj na Slici 24. Da biste aktivirali trajektoriju ljuštanja sedišta prikazanoj na slici, pritisnite taster 3 dok se šesta indikatorska lampica ne upali.
 - ✓ **Režim 7** – režim „Spavanje“ prikazan na Slici 25. U bilo kom smeru ljuštanja, kada se pritisne dugme 3 dok se ne upali sedma indikatorska lampica, funkcija ljuštanja se automatski isključuje i aktivira se dodatna funkcija „Spavanje“.
- Ako želite da ponovo pređete u režim „ljuška“, pritisnite taster 2 i odaberite željeni režim ljuštanja. Osim glavnih režima ljuštanja, nevedenih gore, korisnik može da rotira smer sedišta ili postolja da bi pokrenuo još 5 dodatnih režima ljuštanja koji su prikazani na Slikama 26, 27, 28, 29 i 30.

Korišćenje funkcije „Režim vibriranja“ – Ilustracija N (Slika 32) :

Mehanizam za vibracije ima tri pozicije (slika 32). Pritisnite prekidač da postepeno povećate amplitudu vibracije s leva na desno. Da biste isključili napajanje, prebacite na krajnjoj levoj poziciji.

Korišćenje funkcije „Mekaničko ljuštanje“ – Ilustracija O

Da biste uklonili sedišta sa kontrolne table pritisnite taster koji se nalazi sa bočne strane glavnog korpusa prema unutra kako je prikazano na slici 33. Sedište je oslobođeno sa korpusa i može se ukloniti. Postavite ležaljku na glatkoj horizontalnoj površini i oslonite je na potporne noge kao što je prikazano na slici 34 kako bi postala stabilna. Ručno ljuštajte ležaljku gore-dole kao što je prikazano na slici 35.

PREPORUKE ZA ČIŠĆENJE I ODRŽAVANJE

ČIŠĆENJE

- ✓ Presvlaka proizvoda Čistite mekom krpom namočenom toplom vodom i blagim sapunom. Nakon čišćenja ostavite proizvod da se dobro osuši. Ne koristite jake deterđente, izbeljivače ili deterđente sa abrazivnim česticama. Zabranjeno je čišćenje presvlake u veš mašini, sišilici, hemijskim čišćenjem, izbeljivanjem ili centrifugiranjem.
- ✓ Konstrukciju čistite vlažnom mekom krpom i blagim sapunom. Osušite suvom mekom krpom. **NE KORISTITE VLAŽNE MARAMICE, JAKE DETERĐENTE ILI TAKVIH SA ABRAZIVNIM ČESTICAMA!**
- ✓ Igračke čistite samo mekom, blago vlažnom krpom. **NE MOČITE IH!**

ODRŽAVANJE

Redovno proveravajte da li su fiksni i pokretni delovi labavi, oštećeni ili slomljeni. Nemojte sami popravljati proizvod, već kontaktirajte ovlašćeni servisni centar ili prodajnog agenta od kojeg ste kupili proizvod. U suprotnom, vaša garancija će biti nevažeća. Povremeno očistite proizvod. Ne ostavljajte proizvod štetnim utecajem spoljašnjih faktora – direktnog sunčevog zračenja, kiše, snega ili vetra. To može prouzrokovati oštećenje metalnih ili plastičnih delova i izbeljivanje presvlake. Čuvajte proizvod na suvom i provetrenom mestu, ne u prašnjavim, vlažnim prostorijama sa veoma niskim ili veoma visokim sobnim temperaturama.

UKLANJANJE POVREDA

No	Mogući problemi	Rešenja
1.	Elektronska ploča ne radi kada je priključena na električnu mrežu.	Isključite napajanje 3-5 tastera ON/OFF
2.	Funkcije ljuške (ljuštanje i muzika) rade normalno i odjednom se zaustavljaju.	Moguće je da baterija nije napunjena do kraja ili da nije ispravno umetnuta.
3.	Ljuška se ne aktivira kad se uključi.	Proverite da li su baterije pravilno umetnute sa ispravnim polaritetom.
4. Kada ne koristite proizvod dužeg vremena, izvadite baterije.		
5.	Ozbiljne vibracije proizvoda.	Proverite da li vibracioni mehanizam je pravilno aktiviran.
6.	Indikatorska lampica za neku iz funkcija ne svetli ili je svetlo slabo.	Moguće je baterija da nije napunjena do kraja.

Napravljeno za Cangaroo u NRK
Proizvođač i uvoznik: Moni Trade doo,
Adresa: Bugarska, Sofija, Trebič, ul. Dolo 1,
Telefon: 003592/936 07 90, veb stranica: www.cangaroo-bg.com

Dit product is vervaardigd in overeenstemming met de Europese normen EN 12790 :2009.

BELANGRIJK! LEES ZORGVULDIG EN BEWAAR VOOR LATERE RAADPLEGING.

WAARSCHUWING!

- Nooit uw kind zonder toezicht laten.
- Gebruik dit product niet meer wanneer het kind zonder hulp kan zitten of meer dan 9 kg weegt.
- Dit product is niet bedoeld om langere tijd in te slapen.
- Gebruik dit product nooit op verhoogde oppervlakken (bv een tafel).
- Altijd het veiligheidstuigje gebruiken.
- Om letsel te voorkomen uw kind uit de buurt houden bij het in- en uitklappen van dit product.
- Laat kinderen niet met dit product spelen.
- Dit product niet optillen of verplaatsen met de baby erin.
- Wanneer het product verbonden is met een muzikspeler, zorg er dan voor dat het volume van de muzikspeler op een laag.
- Verwijderd houden van vuur en rechtstreekse warmtebronnen.
- Niet tijdens een storm gebruiken.
- Dit product is geen vervanging van een wiegje of een bedje. Als uw kind moet slapen, moet u het in een geschikt wiegje of bedje plaatsen.
- Gebruik het product niet als u ontbrekende of defecte onderdelen vaststelt.
- Gebruik geen reserveonderdelen of andere componenten die niet door de fabrikant zijn goedgekeurd.
- Breng geen wijzigingen of aanpassingen aan de constructie aan.
- Voordat u het product voor de eerste keer in gebruik neemt, controleer of alle onderdelen correct zijn geplaatst en bevestigd en zorg ervoor dat er geen onderdelen ontbreken.
- Het product mag enkel door een volwassene worden gemonteerd.
- Het product is geschikt voor één kind!
- Gebruik het product in een thuisomgeving enkel waarvoor het bestemd is.
- Verplaats het product niet en pas de rugleuning niet aan terwijl het kind erin zit.
- Gebruik het product nooit op een zachte ondergrond (bed, bank, kussen), aangezien het product kan omvallen en verstikking op de zachte oppervlakken kan veroorzaken.
- Gebruik de speelboog niet om het product op te tillen en te dragen.
- Alle handelingen met betrekking tot de stroomvoorziening, namelijk het in- en het uitschakelen, het vervangen of het opladen van oplaadbare batterijen, moeten worden uitgevoerd door een volwassene.
- De AC/DC-adapters die met het schommelstoeltje worden gebruikt, moeten regelmatig worden gecontroleerd op schade aan het snoer, de opening, de koppeling en de andere onderdelen. Indien dergelijke schade wordt vastgesteld, mogen de adapters niet worden gebruikt.
- Het schommelstoeltje mag alleen worden gebruikt met de aanbevolen AC/DC-adapter.
- Wanneer het product is aangesloten op de voeding of wanneer de functieknop van de wieg is geactiveerd, moet u ongeveer 3-5 seconden wachten voordat de andere functieknoppen worden geactiveerd.
- Houd kinderen jonger dan 3 jaar uit de buurt van het product totdat het volledig is gemonteerd zodat ze niet in aanraking komen met kleine en gedemonteerde onderdelen.
- Houd de plastic zak uit de buurt van kinderen om verstikkingsgevaar te voorkomen.
- Plaats het product niet op oneffen oppervlakken, in de buurt van trappen, gladde en natte oppervlakken, in de buurt van zwembaden en andere gevaarlijke plaatsen en objecten.
- Laat geen andere kinderen rond het product spelen terwijl er nog een kind in zit.
- Bevestig en geef aan het kind geen andere voorwerpen of accessoires die niet door de fabrikant zijn geleverd.
- Buiten bereik van kinderen houden!
- Gebruik de hoogste stand van de rugleuning alleen als het kind stabiel genoeg is en niet leunt.
- Gebruik de speelbocht nooit om de ligstoel te dragen.

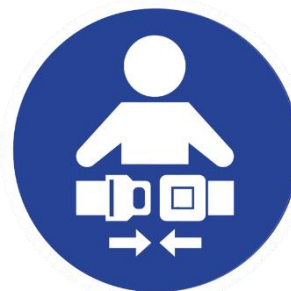

RICHTLIJNEN EN WAARSCHUWINGEN BIJ HET WERKEN MET BATTERIJEN – afbeelding B

Vind het deksel van het batterijcompartiment. Gebruik een schroevendraaier om de schroeven van het deksel los te draaien. Doe het deksel af. Plaats 4 x 1,5 V type AA (LR6) alkalinebatterijen (niet meegeleverd). Let bij het plaatsen van de

batterijen op de polariteit die op de onderkant van het compartiment is aangegeven. Plaats het batterijdeksel terug en draai de schroeven met behulp een schroevendraaier vast. Draai niet te vast.

Herhaal dezelfde stappen om de batterijen te verwijderen.

Opmerking: Start de elektronica opnieuw op als het mechanisme onstabiel begint te werken. Schakel de voedingsknop uit, verwijder de batterijen en plaats ze terug door de bovenstaande stappen te volgen.

BELANGRIJK! De batterijen zijn leeg indien de trillingen en muziek minder sterk worden. Als dit het geval is, plaats nieuwe batterijen en gooi de afgedankte batterijen op de daarvoor bestemde plaats weg.

FUNCTIE TRILLEN – AFBEELDING 32

Verwijder het zitkussen en zoek het deksel van het batterijcompartiment (afbeelding 32). Gebruik een schroevendraaier om de dopschroeven los te draaien. Plaats een AA-alkalinebatterij van 1,5 V (niet meegeleverd) en let daarbij op de polariteit die op de onderkant van het compartiment is aangegeven. Plaats het deksel van het batterijcompartiment terug en draai de schroeven vast met een schroevendraaier. Niet te vast aandraaien. Herhaal de stappen om de batterij te verwijderen.

AANDACHT!

LET OP!

- Niet-oplaadbare batterijen mogen niet worden opgeladen.
- Alleen een volwassene mag de oplaadbare batterijen hanteren. Laat kinderen geen toegang krijgen tot batterijen of ermee spelen.
- Als u oplaadbare batterijen gebruikt, verwijder dan eerst de batterijen uit het product en laad ze vervolgens op.
- Gebruik geen batterijen van verschillende typen door elkaar.
- Gebruik geen nieuwe en gebruikte batterijen door elkaar.
- Batterijen moeten met de juiste polariteit worden geplaatst.
- Als u het product lange tijd niet gaat gebruiken, verwijder dan de batterijen.
- Verwijder gebruikte batterijen uit het product en gooi ze weg in daarvoor bestemde ruimtes, niet in containers voor huishoudelijk afval.
- Gebruik alleen het type batterij dat door de fabrikant wordt aanbevolen.
- Het is verboden het elektrische circuit te wijzigen of er andere onderdelen aan toe te voegen. Sluit de accupolen niet kort.
- Gebruik altijd alleen de oplaadbare batterij en adapter die bij het gekochte product zijn geleverd. **GEBRUIK NOOIT** een batterij of adapter van een ander merk of product. **Ingangsstroom van de adapter: 100-240V/50/60Hz. Uitgangsstroom: 5-6V/0.8A**
- Plaats de batterij of adapter niet in een ander product. Er kan oververhitting, brand of explosie optreden.
- Houd de adapter uit de buurt van kinderen.
- Voordat u begint met het opladen van het product, dient u te controleren of de adapter, batterij en kabels in goede staat verkeren. Als er schade is aan een van deze onderdelen, moet u stoppen met het gebruik ervan totdat de storing is verholpen.
- Laat de batterij niet volledig ontladen. Je moet hem na elk gebruik opladen of een keer per maand als je hem niet regelmatig gebruikt.

Bescherm het milieu door dit product niet bij het huisvuil te deponeren (2002/96/EG).

Raadpleeg de aanbevelingen van de lokale autoriteiten.



RICHTLIJNEN VOOR MONTAGE

BELANGRIJK! De tekeningen en de afbeeldingen in deze instructie zijn louter illustratief en indicatief.

Volg exact de instructies en de volgorde voor het monteren en het bedienen van het product.

Controleer na elke handeling of de onderdelen goed zijn bevestigd.

Het vastzetten op een bepaalde positie wordt in de meeste gevallen met een klikgeluid bevestigd.

ONDERDELEN - AFBEELDING A

Pak het product uit en controleer of alle onderdelen van **afbeelding A** aanwezig zijn.

1. Bedieningspaneel (muzikaal en trilmechanisme; compartiment voor hoofdmontage van stoelsteun; snelontgrendelingsknop voor stoel; batterijcompartiment; stopcontact); 2. Zijbuizen van het hoofdframe; 3. Draagframe; 4. Hoofdbehuizing voor stoelsteun; 5. Framebuis voorstoel; 6. Achterbuis zitframe samen met speelgoedstanghouder; 7. Speelgoedrek (3 stuks speelgoed); 8. Adapter en afstandsbediening; 9. Stoelset (stoelbekleding, kussen, veiligheidsgordel, heup- en schouderharnas).

MONTAGE VAN DE CONSTRUCTIE

1. Montage van de basis (beeld B) – Steek de zijbuizen in de gaten van het hoofdgedeelte en let daarbij op de richting van de buizen zoals weergegeven in afbeelding 1 (A tot A1 en B tot B1). De twee uiteinden van de zijbuizen moeten worden samengevoegd en stevig worden vastgemaakt totdat u een klikgeluid hoort. Plaats vervolgens de twee geassembleerde buizen van het hoofdframe op het hoofdgedeelte met de borgpen moet worden vastgemaakt aan de twee gespen zoals weergegeven in afbeelding 2. De borgpen zit goed vast wanneer u een klikgeluid hoort. Na het monteren van het draagframe moet worden gecontroleerd of de ontgrendelingsknop correct is geïnstalleerd. De positie van de knop in afbeelding 3 is onjuist en de borgpen kan niet worden geactiveerd. De positie van de knop in afbeelding 4 is correct en de borgpen kan normaal worden geactiveerd.

2. Montage van de voorste en achterste zitbuis (beeld C) - Monteer de voorkant van de zitconsolebuis zoals weergegeven in afbeelding 5 (met D1 tot D) totdat u een klikgeluid hoort. Monteer de andere kant van de pijp op dezelfde manier. Volg dezelfde stappen om de achterkant van de zitconsolebuis te monteren met E1 tot E.

3. Montage van het zitkussen (beeld D) – Installeer het zitkussen door de stappen in afbeelding 6 en 7 te volgen. Trek de rits van de stoffering helemaal uit zoals weergegeven in afbeelding 8, beeld B. Beeld A in afbeelding 8 illustreert de onjuiste ritssluiting, waardoor de stoel onbruikbaar wordt. Bevestig de bevestigingsgesp aan de stoelbekleding zoals weergegeven in afbeelding 9 en 10.

4. Montage van het hele lichaam samen met de zitting (beeld E) - Plaats het hele lichaam samen met de geïnstalleerde zitting in het daarvoor bestemde compartiment van het bedieningspaneel zoals weergegeven in afbeeldingen 11 en 12. Duw naar beneden totdat het op zijn plaats klikt.

5. Montage van de speelgoedstang (beeld F) – Steek de stang in de houder aan de achterkant, boven aan de zitting, zoals weergegeven in afbeelding 13. Er moet een klikkend geluid hoorbaar zijn als deze correct is geïnstalleerd. Nadat je de stang hebt geplaatst en hebt gecontroleerd of deze stabiel staat, bevestig het speelgoed eraan.

AANDACHT! Zorg ervoor dat het frame correct gemonteerd en stabiel is. Dit is een garantie voor de veiligheid van uw kind!

FUNCTIES EN BEDIENING

Veiligheidsgordels aanbrengen – beeld G : Plaats het kussentje met de veiligheidsgordels tussen de benen van uw kind. Maak heupgordels vast aan elke kant van het veiligheidskussen. Zorg ervoor dat u aan beide kanten een "klik"-geluid hoort. Maak elke heupgordel zo vast dat de veiligheidsgordels goed om uw kind passen en zorg ervoor dat u ze niet te strak vastmaakt om ongemak voor het kind te voorkomen.

De zitpositie aanpassen – beeld H : De wieg heeft 3 niveaus van zitverstelling: zittende, semi-liggende en liggende positie. Om de stoelpositie te wijzigen, druk op de verstelknop aan de zijkant van de stoel en draait u de stoel omhoog of omlaag om de gewenste positie aan te passen.

Hoogteverstelling van de stang – beeld I : De hoogte van de speelgoedstang kan worden aangepast zoals weergegeven in afbeelding 16. Let op! Er is een limiet aan de hoogte van de stang. Wanneer de gewenste hoogte niet kan worden aangepast, betekent dit dat de limiet is bereikt. Oefen geen sterke druk en kracht uit op de stang.

Draaifunctie van de stoel – beeld J : De stoel kan 360° naar links of naar rechts worden gedraaid. Om te profiteren van de 360 graden horizontale rotatie, draai de stoel zoals weergegeven in afbeeldingen 17 en 18.

Het bedieningspaneel gebruiken – beeld K:

- ✓ **Aan/uit-knop 1**: Als u op de knop drukt, gaat de wieg aan en licht de indicator op. Wanneer de knop opnieuw wordt ingedrukt, wordt de wieg uitgeschakeld.
- ✓ **Knop 2** voor swingsnelheid: 5 snelheden, elke snelheid heeft een lampje. Druk op de knop om snelheid 1 in te schakelen, druk nogmaals voor snelheid 2, enz.
- ✓ **Knop 3** voor schommelmodus: 7 schommelmodi (zie beeld M).
- ✓ **Knop 4** voor het automatisch vastleggen van de bewegingen van het kind. Druk op de knop als u wilt dat de wieg automatisch wordt ingeschakeld wanneer het kind beweegt. De muziekfunctie wordt ook geactiveerd.
- ✓ **Knop 5** voor muziek: 12 melodieën. Druk op de knop om de muziekfunctie in te schakelen, druk nogmaals om de muziek uit te schakelen. Druk nogmaals op om naar de volgende melodie te gaan. Om het volume aan te passen, houdt u de knop ingedrukt totdat het gewenste geluid is bereikt.
- ✓ Wanneer u de afstandsbediening gebruikt en op **knop 6** drukt, gaat het indicatielampje van de signaalontvanger branden. Het bereik van de afstandsbediening is ongeveer 8 m.

De afstandsbediening gebruiken – beeld L:

Als u de afstandsbediening gebruikt, moet u het plastic stroom-uitschakelblad verwijderen zoals weergegeven in beeld L en de afstandsbediening inschakelen. Anders kan de afstandsbediening niet worden gebruikt.

- ✓ **Knop 2** om de wieg aan/uit te zetten: Als u op de knop drukt, gaat de wieg aan en licht de indicator op. Wanneer de knop opnieuw wordt ingedrukt, wordt de wieg uitgeschakeld.
- ✓ **Knop 3** om de muziek aan/uit te zetten: Als je op de knop drukt, gaat de muziek aan. Als u nogmaals op de knop drukt, wordt de muziek uitgeschakeld.
- ✓ **Knop 4** om naar de volgende melodie te schakelen: Elke keer dat u op de knop drukt, gaat de speler naar het volgende nummer.
- ✓ **Knop 5** om van vorige melodie te wisselen: Elke keer dat u op de knop drukt, speelt de speler de vorige melodie.
- ✓ **Volumeknop 6 (+)**: Druk eenmaal op de knop om het volume geleidelijk te verhogen tot de maximale waarde.
- ✓ **Volumeknop 7 (-)**: Druk eenmaal op de knop om het volume geleidelijk tot de minimumwaarde te verlagen.
- ✓ **Zwenksnelheidsknop 8**: Elke keer dat de knop wordt ingedrukt, wordt de zwenksnelheid met één versnelling verhoogd. 5 snelheden – wanneer u de maximale 5 snelheden bereikt, drukt u nogmaals op de knop om door de snelheden te bladeren.
- ✓ **Swing-modusknop 9**: Elke keer dat de knop wordt ingedrukt, schakelt de versnelling over naar een andere schommelmodus - in totaal 6 verschillende schommelmodi.
- ✓ **Knop 10** voor het automatisch vastleggen van de bewegingen van het kind. Door op de knop te drukken, wordt de indicator in- of uitgeschakeld.

De functie Schommelmodus gebruiken – beeld M:

Gebruik knop 3 op het bedieningspaneel om de functie "schommelmodus" te activeren. De wieg heeft de volgende 7 schommelmodi:

- ✓ **Modus 1** - Automatische cyclusmodus: zorg ervoor dat de wieg zich in de positie bevindt die wordt aangegeven in afbeelding 19, druk op knop 3 totdat het eerste indicatielampje gaat branden: 5 verschillende schommelmodi wisselen elkaar om de 16 seconden af.
- ✓ **Modus 2** - zorg ervoor dat de wieg zich in de positie bevindt die wordt aangegeven in afbeelding 20. Om een schommelpad zoals aangegeven in de afbeelding te activeren, druk op knop 3 totdat het tweede indicatielampje gaat branden.
- ✓ **Modus 3** - zorg ervoor dat de wieg zich in de positie bevindt die wordt weergegeven in Afbeelding 21. Om het in de afbeelding getoonde schommelpad voor de stoel te activeren, druk op knop 3 totdat het derde indicatielampje gaat branden.
- ✓ **Modus 4** - zorg ervoor dat de wieg zich in de positie bevindt die wordt aangegeven in afbeelding 22. Om het in de afbeelding aangegeven schommelpad van de stoel te activeren, druk op knop 3 totdat het vierde indicatielampje gaat branden.
- ✓ **Modus 5** - zorg ervoor dat de wieg zich in de positie bevindt die wordt weergegeven in afbeelding 23. Om een schommelpad voor de stoel zoals weergegeven in de afbeelding te activeren, druk op knop 3 totdat het vijfde indicatielampje gaat branden.
- ✓ **Modus 6** - zorg ervoor dat de wieg zich in de positie bevindt die wordt aangegeven in afbeelding 24. Om het in de afbeelding aangegeven schommelpad van de stoel te activeren, druk op knop 3 totdat het zesde indicatielampje gaat branden.
- ✓ **Modus 7** - slaapmodus aangegeven in afbeelding 25. In elke richting van de schommel, door op knop 3 te drukken totdat het zevende indicatielampje gaat branden, wordt de schommelfunctie automatisch uitgeschakeld en wordt de extra slaapfunctie geactiveerd.

Als u weer naar de schommelmodus wilt schakelen, druk op knop 2 en selecteer de gewenste schommelmodus. Naast de hierboven genoemde standaard schommelmodi, kan de gebruiker de richting van de stoel of de basis van de wieg draaien om vijf extra schommelmodi te activeren die in de afbeeldingen 26, 27, 28, 29 en 30 worden getoond.

De functie Trilmodus gebruiken – beeld N (afbeelding 32): Het trilmechanisme heeft drie versnellingen (afbeelding 32). Druk op de schakelaar om de trillingsamplitude geleidelijk van links naar rechts te verhogen. Schakel helemaal naar links om de stroom uit te schakelen.

De functie Mechanisch schommelen gebruiken – beeld O

Om de stoel van het bedieningspaneel te verwijderen, druk de knop aan de zijkant van het hoofdgedeelte naar binnen, zoals weergegeven in afbeelding 33. De stoel wordt losgemaakt van het lichaam en kan worden verwijderd. Plaats het ligbed op een glad, horizontaal oppervlak door het op de steunpoten te ondersteunen zoals weergegeven in afbeelding 34 om de schommelstoel stabiel te maken. Beweeg de ligstoel handmatig op en neer zoals weergegeven in afbeelding 35.

RICHTLIJNEN VOOR REINIGING EN ONDERHOUD

REINIGING

✓ De bekleding reinig met een zachte doek met warm water en milde zeep. Laat na het reinigen het product volledig drogen. Gebruik geen sterke reinigingsmiddelen, bleekmiddelen of reinigingsmiddelen met schurende deeltjes. De bekleding mag niet in een wasmachine, droogtrommel of stomerij gereinigd worden, ze mag ook niet gebleekt of gecentrifugeerd worden.

✓ Reinig de constructie met een vochtige zachte doek en milde zeep. Droog af met een droge zachte doek. **GEBRUIK GEEN VOCHTIGE DOEKJES, STERKE REINIGINGSMIDDELEN, DESINFECTIE- OF SCHUURMIDDELEN!**

✓ Reinig het speelgoed enkel met een zachte, licht vochtige doek. **MAAK HET SPEELGOED NIET NAT!**

ONDERHOUD

Controleer regelmatig op loszittende, beschadigde of kapotte vaste of bewegende onderdelen. Indien nodig, herstel het product niet zelf, maar neem contact op met een geautoriseerd servicecentrum of de verkoopagent waar u het product hebt gekocht. Anders vervalt uw garantie. Reinig het product regelmatig. Stel het product niet bloot aan de invloed van externe factoren zoals rechtsreeks zonlicht, regen, sneeuw of wind. Dit kan de metalen en de kunststof onderdelen beschadigen en de bekleding bleken. Bewaar het product op een droge en geventileerde plaats, niet in stoffige, vochtige ruimtes met zeer lage of zeer hoge kamertemperatuur.

PROBLEEMOPLOSSEN

No	Mogelijke problemen	Oplossingen
1.	Het elektronische bord werkt niet wanneer het op het lichtnet is aangesloten.	Schakel de stroom uit en druk 3-5 keer op de aan / uit-knop
2.	De functies van de wieg (schommel en muziek) werken normaal en stoppen plotseling.	De batterij is mogelijk niet volledig opgeladen of niet correct geplaatst.
3.	De wieg start niet wanneer deze is ingeschakeld.	Controleer of de batterijen correct zijn geplaatst met de juiste polariteit.

4.	Als u het product lange tijd niet gebruikt, verwijder dan de batterijen ervan.	
5.	Ernstige producttrillingen.	Controleer of het terugtrekscharnier op de juiste manier is geactiveerd.
6.	De functie-indicator licht niet of zwak op.	De batterij is mogelijk niet volledig opgeladen.

Gemaakt voor Cangaroo in de VRC
Fabrikant en importeur: Moni Trade Ltd.,
Adres: Bulgarije, Sofia, Trebich, 1 Dolo Str.,
Telefoonnummer: 003592/936 07 90,
website: www.cangaroo-bg.com